

AVANTE

A15X

ELEVATING
YOUR
SOUND

USER
MANUAL

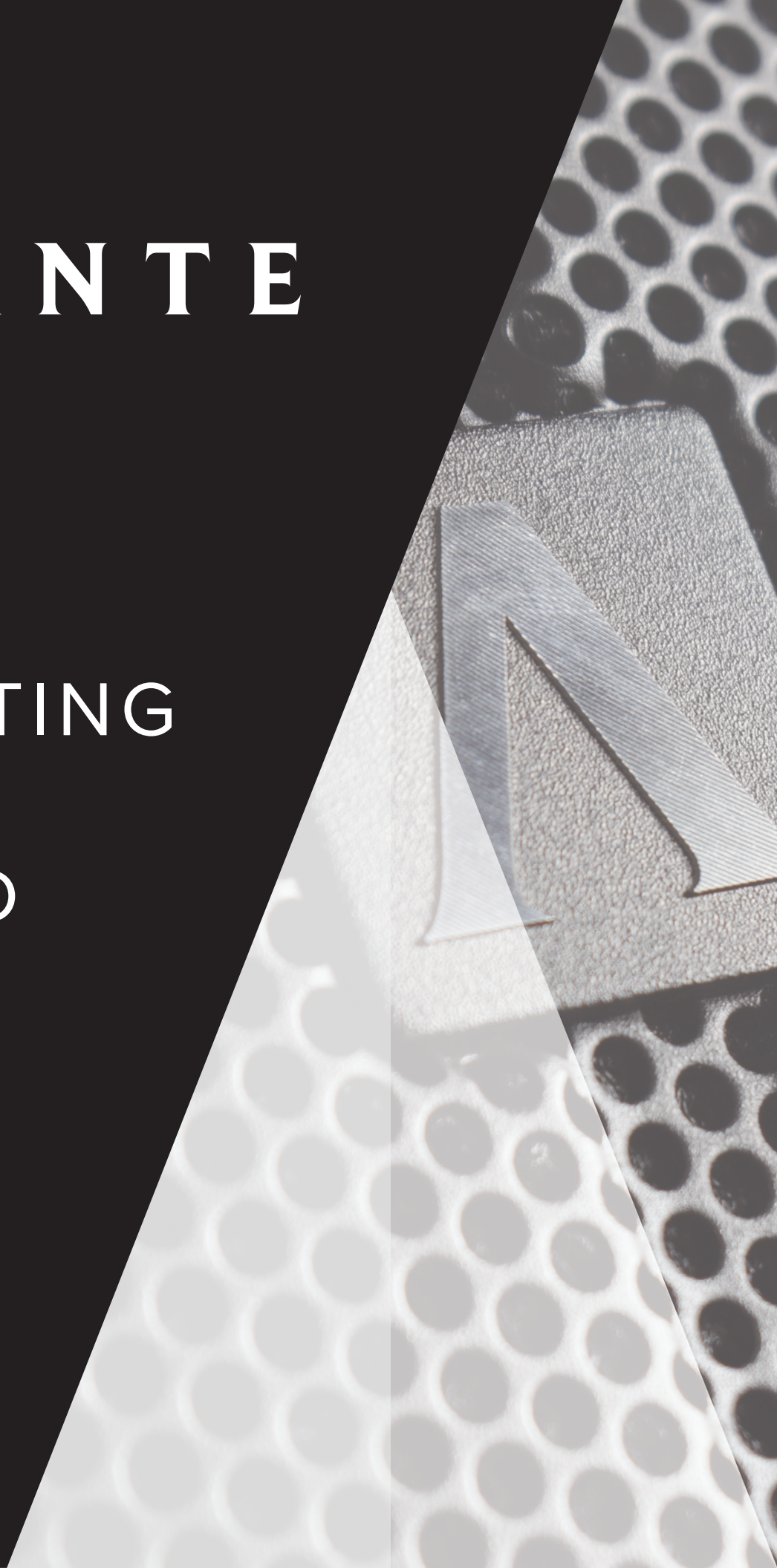

©2023 Avante Audio all rights reserved. Information, specifications, diagrams, images, and instructions herein are subject to change without notice. Avante logo and identifying product names and numbers herein are trademarks of Avante Audio. Copyright protection claimed includes all forms and matters of copyrightable materials and information now allowed by statutory or judicial law or hereinafter granted. Product names used in this document may be trademarks or registered trademarks of their respective companies and are hereby acknowledged. All non-Avante brands and product names are trademarks or registered trademarks of their respective companies.

Avante Audio and all affiliated companies hereby disclaim any and all liabilities for property, equipment, building, and electrical damages, injuries to any persons, and direct or indirect economic loss associated with the use or reliance of any information contained within this document, and/or as a result of the improper, unsafe, insufficient and negligent assembly, installation, rigging, and operation of this product.

The Bluetooth® word mark and logos are registered trademarks owned by Bluetooth SIG, Inc. and any use of such marks by Avante Audio is under license. Other trademarks and trade names are those of their respective owners.

AVANTE World Headquarters USA

6122 S. Eastern Ave. | Los Angeles, CA 90040 USA
323-316-9722 | Fax: 323-582-2941 | www.avanteaudio.com | info@avanteaudio.com

AVANTE NETHERLANDS

Junostraat 2 | 6468 EW Kerkrade | Netherlands
+31 45 546 85 00 | Fax: +31 45 546 85 99 | europa@avanteaudio.com

AVANTE MEXICO

Santa Ana 30 | Parque Industrial Lerma | Lerma Mexico 52000
+52 (728) 282.7070 | ventas@avanteaudio.com

FCC STATEMENT

This device complies with Part 15 of the FCC Rules. Operation is subject to the following two conditions: (1) this device may not cause harmful interference, and (2) this device must accept any interference received, including interference that may cause undesired operation.

FCC RADIO FREQUENCY INTERFERENCE WARNINGS & INSTRUCTIONS

This product has been tested and found to comply with the limits as per Part 15 of the FCC Rules. These limits are designed to provide reasonable protection against harmful interference in a residential installation. This device uses and can radiate radio frequency energy and, if not installed and used in accordance with the included instructions, may cause harmful interference to radio communications. However, there is no guarantee that interference will not occur in a particular installation. If this device does cause harmful interference to radio or television reception, which can be determined by turning the device off and on, the user is encouraged to try to correct the interference by one or more of the following methods:

- Reorient or relocate the device.
- Increase the separation between the device and the receiver.
- Connect the device to an electrical outlet on a circuit different from which the radio receiver is connected.
- Consult the dealer or an experienced radio/TV technician for help.

Energy Saving Matters (EuP 2009/125/EC)

Saving electric energy is a key to help protecting the environment. Please turn off all electrical products when they are not in use. To avoid power consumption in idle mode, disconnect all electrical equipment from power when not in use. Thank you!

Document Version: An updated version of this document may be available online. Please check online at www.avante.com for the latest revision/update of this document before beginning installation and use.

Date	Document Version	Notes
06/06/2023	1.0	Initial release

CONTENTS

General Information	4
Limited Warranty (USA Only)	5
Safety Guidelines	6
Overview	8
Connections & Controls	9
Installation	14
DSP Operation	15
Application Control	19
Application Diagrams	26
Frequency Charts	28
Specifications	29
Dimensional Drawings	30
Components & Accessories FCC Statement	31

GENERAL INFORMATION

INTRODUCTION

This speaker is designed for professional use only. Please read and understand all the instructions and guidelines in this manual carefully and thoroughly before attempting to operate these speakers. These instructions contain important information regarding safety, installation, and use.

UNPACKING

Every speaker has been thoroughly tested and has been shipped in perfect operating condition. Carefully check the shipping carton for damage that may have occurred during shipping. If the carton appears to have been damaged, carefully inspect the speaker for damage and be sure all accessories necessary to install and operate the speaker have arrived intact. In the event that damage has been found or parts are missing, please contact our customer support team for further instructions. Please do not return this speaker to your dealer without first contacting customer support at the number listed below. Please do not discard the shipping carton in the trash. Please recycle whenever possible.

CUSTOMER SUPPORT

AVANTE provides a customer support line to provide set up help, assist with any questions or problems that may arise during set up or initial installation, and for any service related issues. You may also visit us on the web at www.avanteaudio.com for any comments or suggestions.

AVANTE SERVICE USA – Monday – Friday 8:00am to 4:30pm PST

Voice: 800-322-6337

Fax: 323-532-2941

support@avanteaudio.com

AVANTE SERVICE EUROPE - Monday - Friday 08:30 to 17:00 CET

Voice: +31 45 546 85 30

Fax: +31 45 546 85 96

europe@avanteaudio.com



@avanteaudio

WARRANTY REGISTRATION

Please register your product online: www.avanteaudio.com. Online product registration is required in order to activate the third year of the 3-year warranty. All returned service items, whether under warranty or not, must be freight pre-paid and accompanied by a return authorization (R.A.) number. The R.A. number must be clearly written on the outside of the return package. A brief description of the problem as well as the R.A. number must also be written down on a piece of paper and included in the shipping container. If the unit is under warranty, you must provide a copy of your proof of purchase invoice, and the unit must be registered online at www.avanteaudio.com to receive year 3 of the 3-year warranty. Items returned without an R.A. number clearly marked on the outside of the package will be refused and returned at customer's expense. You may obtain an R.A. number by contacting customer support.

LIMITED WARRANTY (USA ONLY)

1. ADJ Products, LLC hereby warrants, to the original purchaser, AVANTE products to be free of manufacturing defects in material and workmanship for a prescribed period of up to 3-years (1,095 days) from the original purchase date. Product must be registered online at www.avanteaudio.com in order to activate year 3 of the 3-year warranty period. This warranty shall be valid only if the product is purchased within the United States of America, including possessions and territories. It is the owner's responsibility to establish the date and place of purchase by acceptable evidence at the time service is sought.
2. For warranty service you must obtain a Return Authorization number (RA#) before sending the product back; please contact ADJ Products, LLC Service Department at 800-322-6337. Send the product only to the ADJ Products, LLC factory. All shipping charges must be pre-paid. If the requested repairs or service (including parts replacement) are within the terms of this warranty, ADJ Products, LLC will pay return shipping charges only to a designated point within the United States. If the entire instrument is sent, it must be shipped in its original package. No accessories should be shipped with the product. If any accessories are shipped with the product, ADJ Products, LLC shall incur no liability whatsoever for loss of or damage to any such accessories, or for the safe return thereof.
3. This warranty is void if the serial number has been altered or removed; if the product is modified in any manner which ADJ Products, LLC concludes, after inspection, affects the reliability of the product; if the product has been repaired or serviced by anyone other than the ADJ Products, LLC factory unless prior written authorization was issued to purchaser by ADJ Products, LLC; if the product is damaged because it was not properly maintained as set forth in the instruction manual.
4. This is not a service contract, and this warranty does not include maintenance, cleaning or periodic checkup. During the period specified above, ADJ Products, LLC will replace defective parts at its expense with new or refurbished parts, and will absorb all expenses for warranty service and repair labor by reason of defects in material or workmanship. The sole responsibility of ADJ Products, LLC under this warranty shall be limited to the repair of the product, or replacement thereof, including parts, at the sole discretion of ADJ Products, LLC. All products covered by this warranty were manufactured after August 15, 2012, and bear identifying marks to that effect.
5. ADJ Products, LLC reserves the right to make changes in design and/or improvements upon its products without any obligation to include these changes in any products theretofore manufactured. No warranty, whether expressed or implied, is given or made with respect to any accessory supplied with products described above. Except to the extent prohibited by applicable law, all implied warranties made by ADJ Products, LLC in connection with this product, including warranties of merchantability or fitness, are limited in duration to the warranty period set forth above. And no warranties, whether expressed or implied, including warranties of merchantability or fitness, shall apply to this product after said period has expired. The consumer's and/or Dealer's sole remedy shall be such repair or replacement as is expressly provided above; and under no circumstances shall ADJ Products, LLC be liable for any loss or damage, direct or consequential, arising out of the use of, or inability to use, this product. This warranty is the only written warranty applicable to ADJ Products, LLC Products and supersedes all prior warranties and written descriptions of warranty terms and conditions heretofore published.
6. Warranty Registration: Please register your product online: www.avanteaudio.com. Online product registration is required in order to activate the third year of the 3-year warranty. All returned service items, whether under warranty or not, must be freight pre-paid and accompany a return authorization (R.A.) number. The R.A. number must be clearly written on the outside of the return package. A brief description of the problem as well as the R.A. number must also be written down on a piece of paper and included in the shipping container. If the unit is under warranty, you must provide a copy of your proof of purchase invoice and the unit must be registered online at www.avanteaudio.com to receive year 3 of the 3-year warranty. Items returned without an R.A. number clearly marked on the outside of the package will be refused and returned at customer's expense. You may obtain an R.A. number by contacting customer support.

SAFETY GUIDELINES

This speaker is a sophisticated piece of electronic equipment. To guarantee a smooth operation, it is important to follow all instructions and guidelines in this manual. AVANTE is not responsible for injury and/or damages resulting from the misuse of this speaker due to the disregard of the information printed in this manual. Only qualified and/or certified personnel should perform the installation of this speaker and all included and/or optional rigging accessories. Only the original included and/or optional rigging parts and accessories for this speaker should be used for proper installation. Any modifications to the speaker, included and/or optional rigging parts and accessories will void the original manufacturer's warranty and increase the risk of damage and/or personal injury.



PROTECTION CLASS 1 – SPEAKER MUST BE PROPERLY GROUNDED

TO REDUCE RISK OF ELECTRICAL SHOCK, DO NOT REMOVE ANY COVER. THERE ARE NO USER SERVICEABLE PARTS INSIDE THIS SPEAKER. DO NOT ATTEMPT ANY REPAIRS YOURSELF, AS DOING SO WILL VOID YOUR MANUFACTURER'S WARRANTY. DAMAGES RESULTING FROM MODIFICATIONS TO THIS SPEAKER AND/OR THE DISREGARD OF SAFETY INSTRUCTIONS AND GUIDELINES IN THIS MANUAL VOID THE MANUFACTURER'S WARRANTY AND ARE NOT SUBJECT TO ANY WARRANTY CLAIMS AND/OR REPAIRS. NEVER OPEN THIS SPEAKER WHILE IN USE! UNPLUG POWER BEFORE SERVICING SPEAKER! KEEP FLAMMABLE MATERIALS AWAY FROM SPEAKER!



**DRY LOCATIONS USE ONLY!
DO NOT EXPOSE SPEAKER TO RAIN AND/OR MOISTURE!
DO NOT SPILL WATER AND/OR LIQUIDS ON OR INTO THE SPEAKER!**

This speaker is for PROFESSIONAL USE ONLY! Read all INSTRUCTIONS and follow all WARNINGS!

- **DO NOT** use speaker near wet and/or damp locations. Speaker must be kept away from direct contact with liquids and must not be exposed to water/liquid dripping or splashing.
- **DO NOT** attempt installation and/or operation without knowledge how to do so. Consult a professional sound equipment installer for proper and safe speaker installation. ONLY the original included, and/or optional rigging parts and accessories listed in this manual should be used for installation and operation.
- **DO NOT** expose any part of the speaker to open flame or smoke, or position speaker close to any flammable materials during operation. The speaker contains an internal power amplifier that produces heat during use. Keep speaker away from heat sources such as radiators, heat registers, stoves, or other appliances (including amplifiers) that produce heat.
- Be sure to install this speaker in an area that will allow proper ventilation. Allow approximately 6 inches (152mm) behind the speaker cabinet for proper cooling.
- **DO NOT** operate speaker if power cord is frayed, crimped, damaged, and/or if any of the power cord connectors are damaged and do not insert into the speaker securely with ease. NEVER force a power cord connector into the speaker. If the power cord or any of its connectors are damaged, replace it immediately with a new one of the same power rating.
- **DO NOT** disassemble speaker, as there are NO user serviceable parts inside. Refer all servicing to qualified service personnel. Servicing is required when the speaker has been damaged in any way, such as damage to the power-supply cord or plug, exposure to liquid, rain, or moisture, objects falling onto the speaker or dropping of the speaker itself, or any abnormal operation.
- **DO NOT** defeat the safety purpose of the polarized or grounding-type plug. A polarized plug has two blades with one wider than the other. A grounding type plug has two blades and a third grounding prong. The wide blade or the third prong is provided for your safety. If the provided plug does not fit into your outlet, consult an electrician for replacement of the obsolete outlet.

SAFETY GUIDELINES

- **POWER SOURCES:** This product must be connected to a power supply only of the type described in these operating instructions, or as marked on the unit. This product is Country Specific.
- **PROTECTIVE EARTHING TERMINAL:** The speaker should be connected to a mains socket outlet with a protective earth-ground/earthing connection.
- **ONLY** handle power cord by the plug end, never pull the plug out by tugging the wire portion of the cord.
- **DO NOT** use solvents or glass cleaner to clean speaker. Clean only with a dry cloth.
- **ALWAYS** disconnect speaker from main power source before performing any servicing or cleaning procedure.
- **CAUTION:** To avoid physical damage, read the installation instructions carefully before installation.
- **CAUTION:** Listening to speakers at high volume for extended time or within immediate proximity may damage hearing.
- **CAUTION:** Speakers should be installed/operated by qualified and trained professionals **ONLY**.
- **CAUTION:** Always mount speakers in a safe and stable manner.
- **CAUTION:** Wear appropriate safety equipment during speaker installation.
- **CAUTION:** Route power and audio cables so that they are **NOT** likely to be walked on or pinched.
- **CAUTION:** Unplug the speaker during lightning storms and/or when unused for long periods of time.
- **ONLY** use the original packaging materials and/or case to transport the speaker in for service.
- **PLEASE** recycle shipping boxes and packaging whenever possible.

OVERVIEW

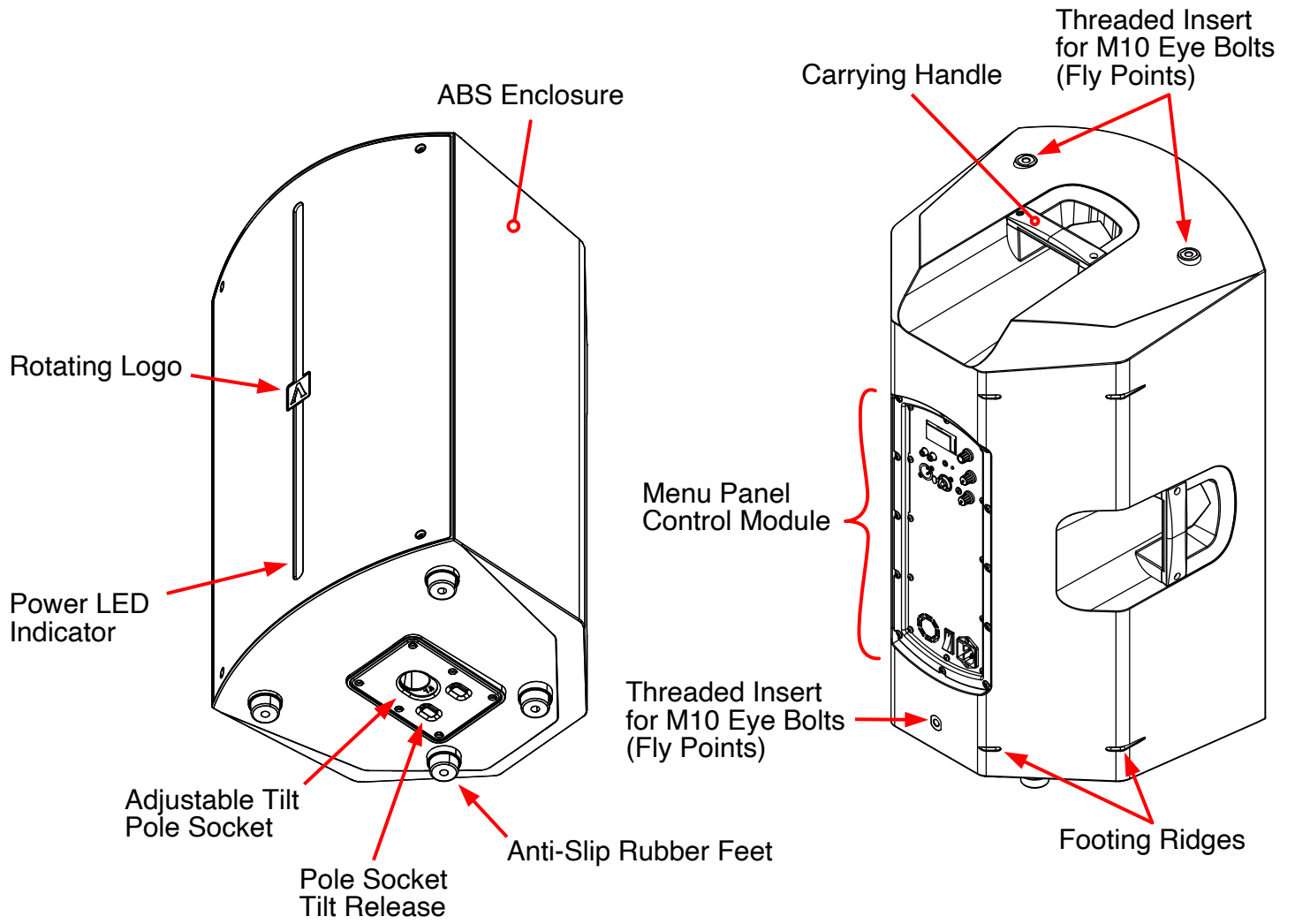

CONTROLS AND CONNECTIONS

LCD Display - DSP Parameters and Status

CH1 Mini Jack (3.5mm) Line Input

CH1 RCA Line Input

Bluetooth Indicator LED

MIX XLR Output

CH2 XLR/1/4" Combo Jack Input

Push for dsp

DSP Edit Encoder / Button

CH1 Level

CH2 Level

CH2 Line/Mic Switch

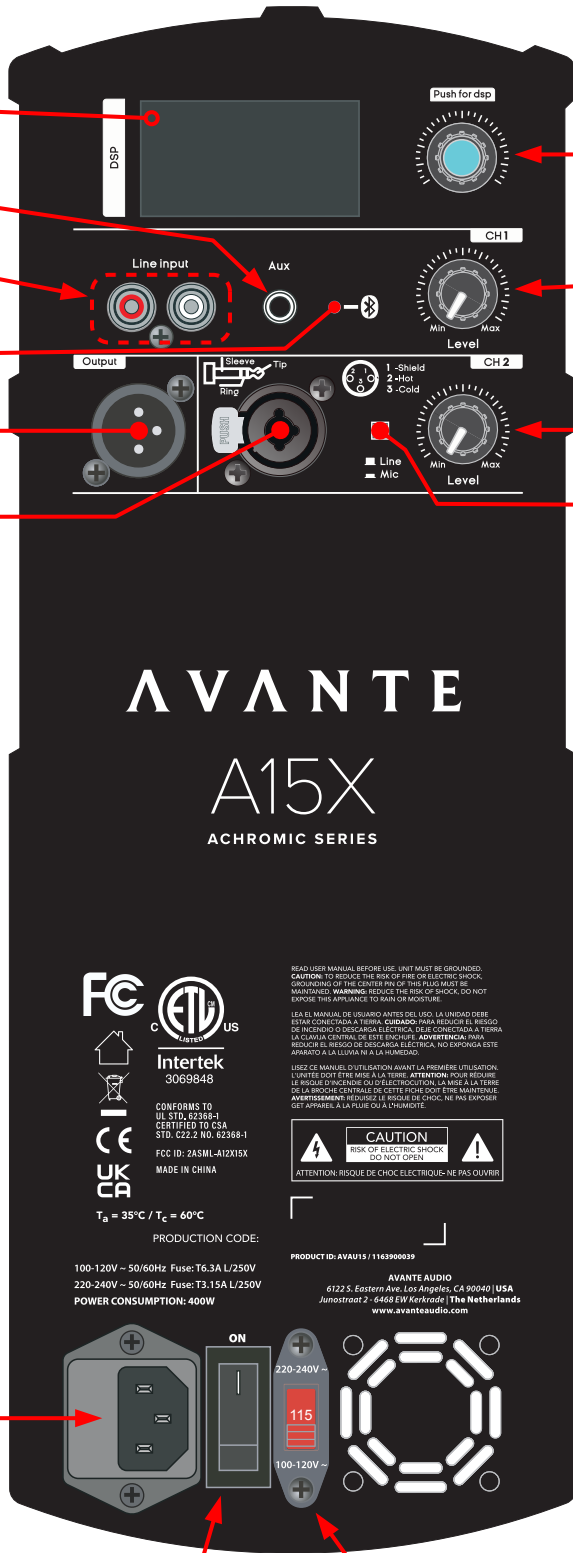

AVANTE
A15X
ACHROMIC SERIES



Intertek
 3069848
 CONFORMS TO
 UL STD. 62368-1
 CERTIFIED TO CSA
 STD. C22.2 NO. 62368-1
 FCC ID: 2ASML-A12X15X
 MADE IN CHINA
 $T_a = 35^{\circ}\text{C} / T_c = 60^{\circ}\text{C}$

READ USER MANUAL BEFORE USE. UNIT MUST BE GROUNDED.
CAUTION: TO REDUCE THE RISK OF FIRE OR ELECTRIC SHOCK,
 UNPLUGGING OF THE CORDER PLUGS FROM WALL MUST BE
 MAINTAINED. **WARNING:** REDUCE THE RISK OF SHOCK. DO NOT
 EXPOSE THE APPLIANCE TO RAIN OR MOISTURE.
 LEA EL MANUAL DE USUARIO ANTES DE USAR. LA UNIDAD DEBE
 ESTAR CONECTADA A TIERRA. **CUIDADO:** PARA REDUCIR EL RIESGO
 DE INCENDIO O DESCARGA ELECTRICA, NO CONECTAR A TIERRA
 LA CLAVIA CENTRAL DE ESTE enchufe. **ADVERTENCIA:** PARA
 REDUCIR EL RIESGO DE DESCARGA ELECTRICA, NO EXPOSER ESTE
 APARATO A LA LLUVIA NI A LA HUMEDAD.
 LIREZ CE MANUEL D'UTILISATION AVANT LA PREMIERE UTILISATION.
 L'UNITE DOIT ETRE MISSE A LA TERRE. **ATTENTION:** POUR REDUIRE
 LE RISQUE D'INCENDIE OU D'ELECTROCUTION, LA MISE A LA TERRE
 DE LA BROCHE CENTRALE DE CETTE PINE DOIT ETRE MANTENUE.
AVERTISSEMENT: REDUIRE LE RISQUE DE CHOC. NE PAS EXPOSER
 CET APPAREIL A LA PLUIE OU A L'HUMIDITE.

CAUTION
 RISK OF ELECTRIC SHOCK
 DO NOT OPEN

 ATTENTION: RISQUE DE CHOC ELECTRIQUE-NE PAS OUVRI

PRODUCTION CODE: _____ PRODUCT ID: AVA013 / 116390039
 100-120V ~ 50/60Hz Fuse: T6.3A L/250V
 220-240V ~ 50/60Hz Fuse: T3.15A L/250V
 POWER CONSUMPTION: 400W
 AVANTE AUDIO
 6125 S. Eastern Ave. Los Angeles, CA 90040 USA
 Junostraat 2 - 6468 WV Weeride The Netherlands
 www.avanteaudio.com

Power Cord Input

Power Switch

Voltage Switch:
115V/220V

INSTALLATION

STANDARD SPEAKER STAND

The **A15X**, speakers can be pole mounted on a standard speaker stand (not included), or pole mounted on top of the A18S sub woofers using the included sub speaker poles. Additionally, the A15X speakers can be permanently installed using optional M10 Eye Bolts or optional Wall Mounts.

Standard Speaker Stand (stand not included)

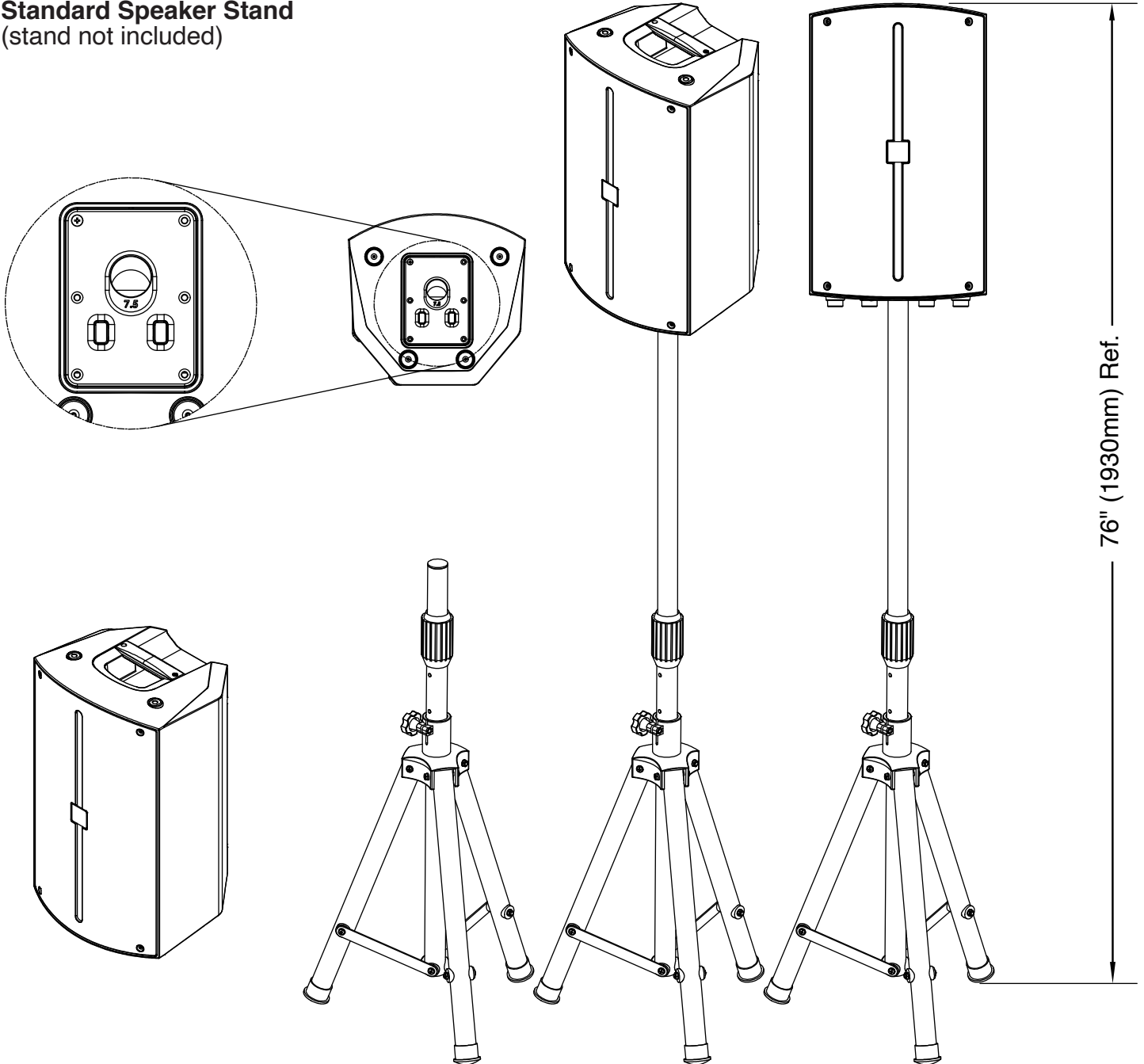

INSTALLATION

Floor Monitor

A15X speaker has an integrated 45° angle back panel for use as floor monitor.

Note that only one angled back panel has footing ridges to stabilize the speaker when positioned as a floor monitor

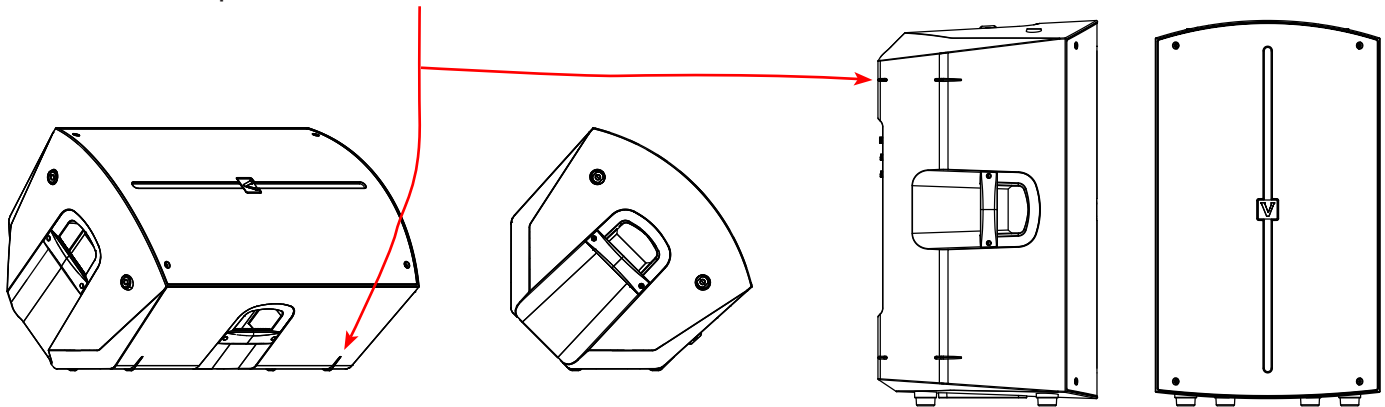
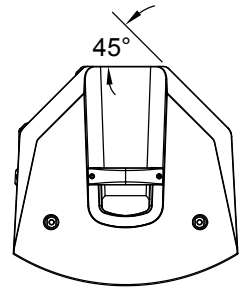

Eye-Bolt Hardware Kit (sold separately)

For permanent flying installations, insert optional M10 Eye Bolts into the 3 integrated threaded inserts on the speaker, two on top and one at the bottom of back panel.

CAUTION!
DO NOT OVERTIGHTEN
EYE BOLTS!

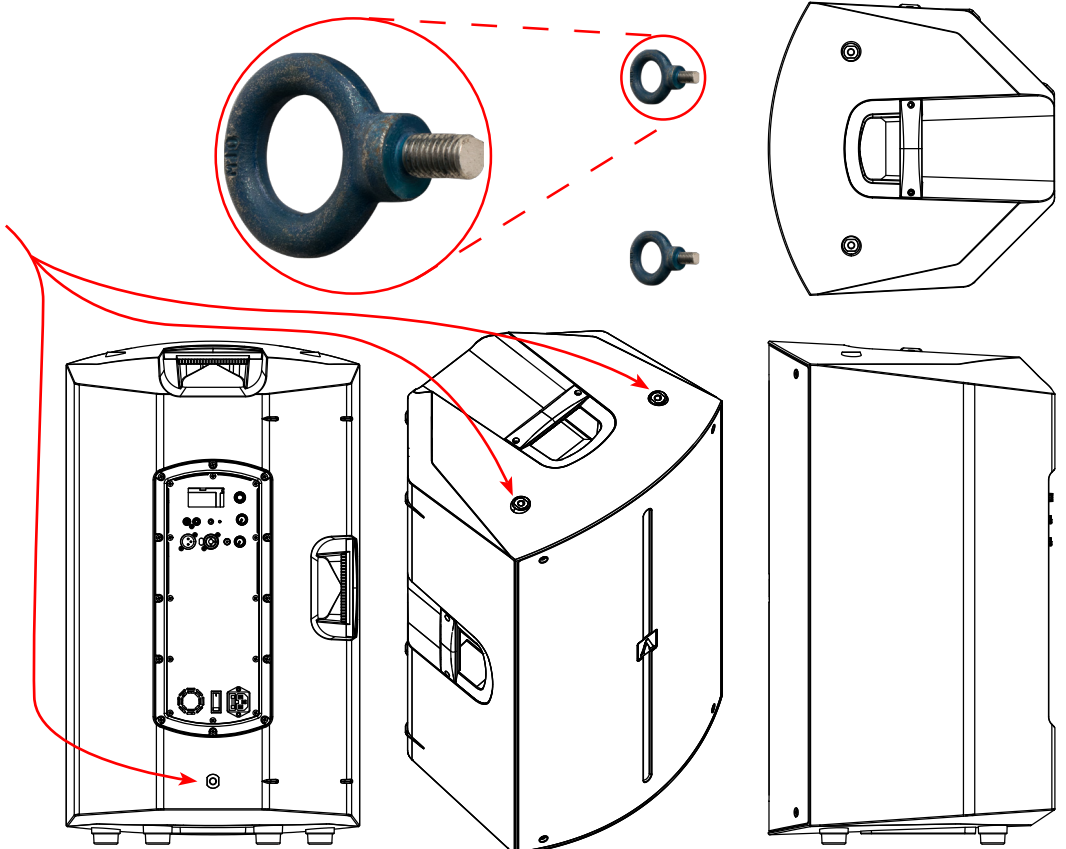

INSTALLATION

Wall Mount Bracket (sold separately)

For permanent wall installations, attach the optional Wall Mount Bracket to a flat wall surface using appropriate hardware (not included).

CONSULT A PROFESSIONAL INSTALLER BEFORE ATTEMPTING TO INSTALL WALL MOUNT BRACKETS!

Place speaker onto the wall mount bracket by inserting speaker pole into the bottom mounting hole.

Adjust the speaker position accordingly.



INSTALLATION

Subwoofer Pole-Mounted Speakers

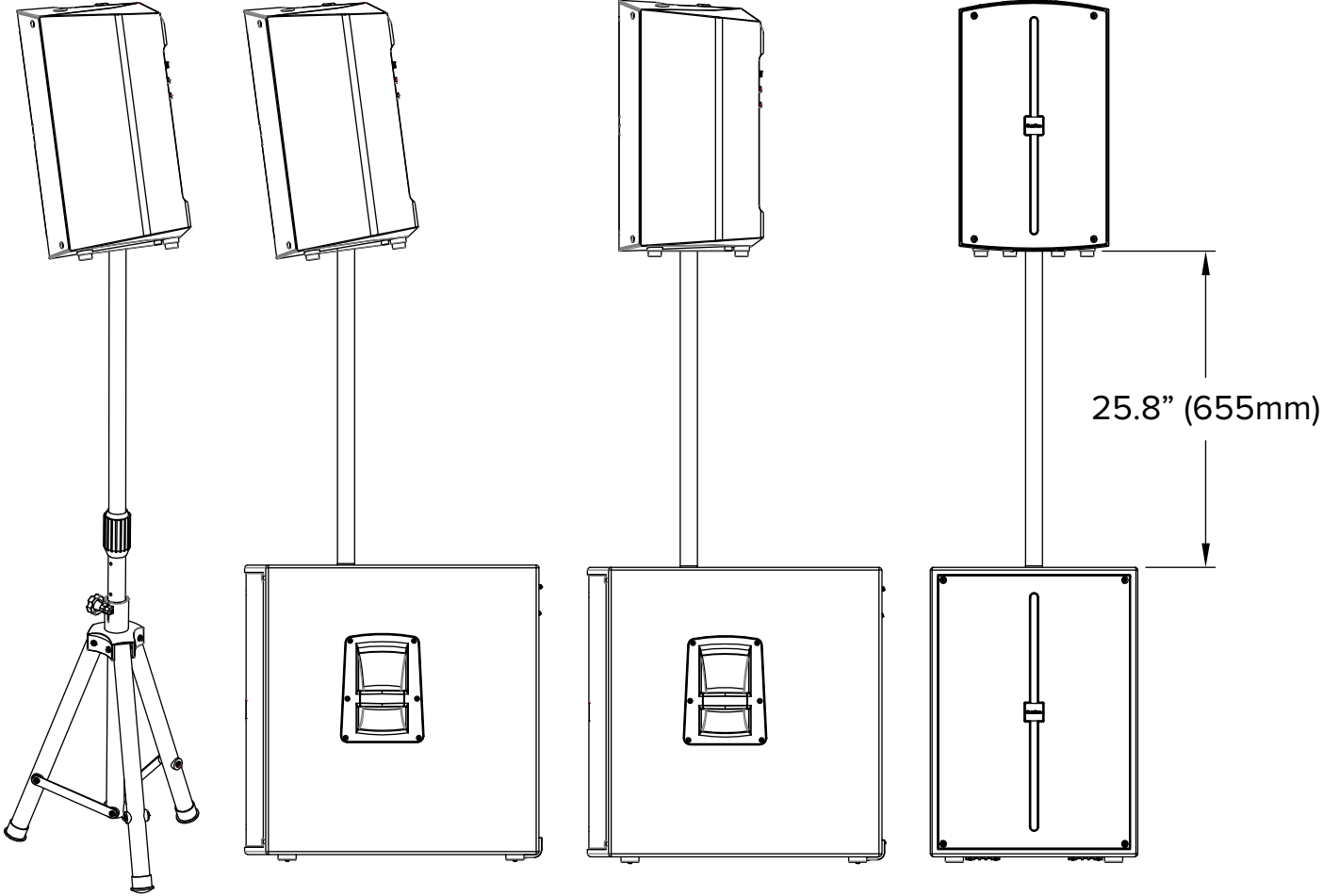

INSTALLATION

Speakers can be tilted forward 7.5° to adjust for venue dependent acoustics.

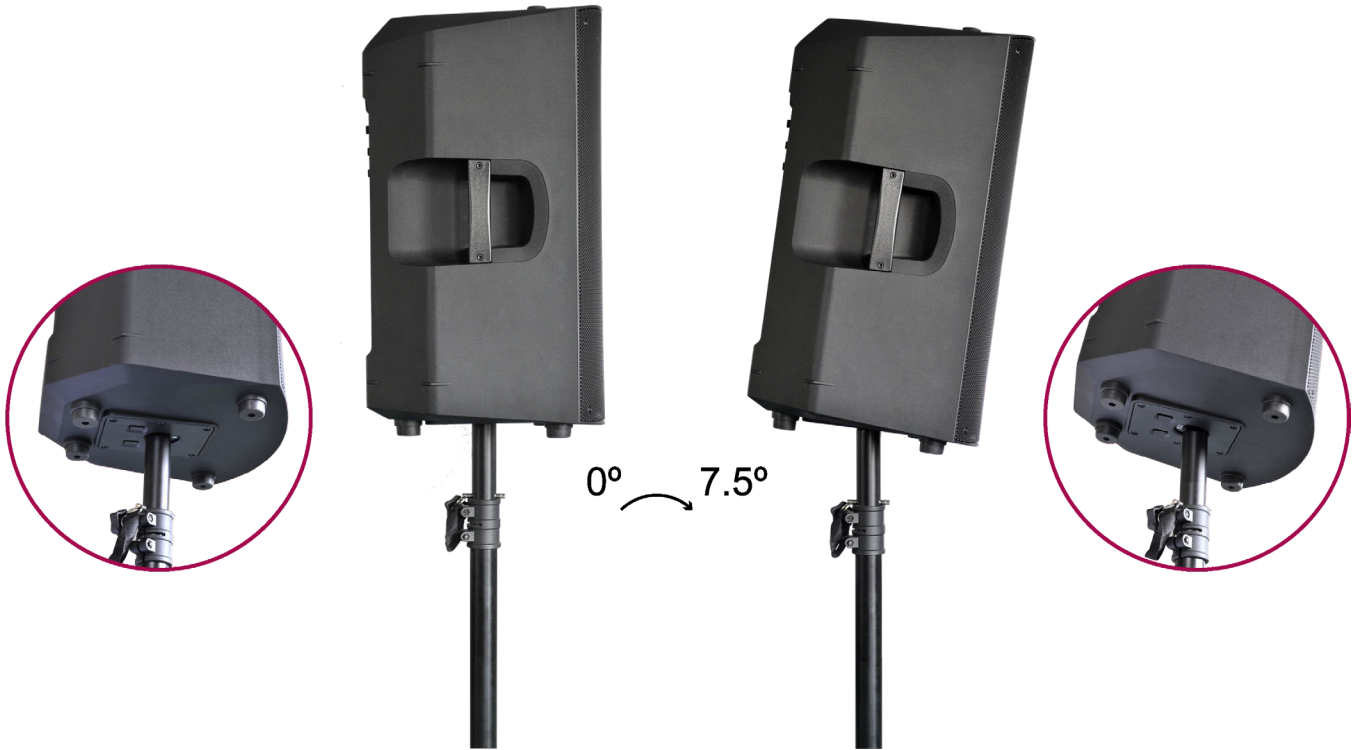

Rotating Avante Icon

Speakers can be tilted forward 7.5° to adjust for venue dependent acoustics.



DSP OPERATION

1. Press encoder knob to access setting menus.
2. Rotate encoder knob to scroll through setting menus.
3. Press encoder knob to select desired setting menu.
4. Rotate encoder knob to adjust setting to desired selection.
5. Push encoder knob to Save and Return.

	Level 1		Level 2		Level 3	
Channel 1		→		Adjust the Sound		
Channel 2		→		Adjust the Sound		
Main Channel		→		Adjust the Sound		
		→ Mode		Normal Mode		
				Speech Mode		
				Live Mode		
				Club Mode		
		→ Usage		Use Pole		
				Used As Monitor		
				Use Bracket		

DSP OPERATION

Level 1		Level 2		Level 3		
Main Channel	<div style="border: 1px solid black; padding: 2px;"> <div style="display: flex; justify-content: space-between; border-bottom: 1px solid black;"> BT CONFIG ABOUT </div> <div style="display: flex; justify-content: space-between;"> <div style="width: 60%;"> <p>CH1 ▲</p> <p>CH2 ▲</p> <p>MAIN 0dB</p> </div> <div style="width: 35%;"> <p>BT / AUX</p> <p>LINE</p> </div> </div> </div>	--> Delay	<div style="border: 1px solid black; padding: 2px;"> <div style="display: flex; justify-content: space-between; border-bottom: 1px solid black;"> ↶ </div> <div style="display: flex; justify-content: space-between;"> <div style="width: 45%;"> <p>MODE</p> <p>LOCATION</p> <p>DELAY</p> <p>OUTPUT</p> </div> <div style="width: 50%;"> <p>NORMAL</p> <p>POLE</p> <p>0M/ 0FT</p> <p>MIX OUT</p> </div> </div> </div>	No Delay		
			<div style="border: 1px solid black; padding: 2px;"> <div style="display: flex; justify-content: space-between; border-bottom: 1px solid black;"> ↶ </div> <div style="display: flex; justify-content: space-between;"> <div style="width: 45%;"> <p>MODE</p> <p>LOCATION</p> <p>DELAY</p> <p>OUTPUT</p> </div> <div style="width: 50%;"> <p>NORMAL</p> <p>POLE</p> <p>1M/ 3FT</p> <p>MIX OUT</p> </div> </div> </div>			
			<div style="border: 1px solid black; padding: 2px;"> <div style="display: flex; justify-content: space-between; border-bottom: 1px solid black;"> ↶ </div> <div style="display: flex; justify-content: space-between;"> <div style="width: 45%;"> <p>MODE</p> <p>LOCATION</p> <p>DELAY</p> <p>OUTPUT</p> </div> <div style="width: 50%;"> <p>NORMAL</p> <p>POLE</p> <p>2M/ 6FT</p> <p>MIX OUT</p> </div> </div> </div>			
			<div style="border: 1px solid black; padding: 2px;"> <div style="display: flex; justify-content: space-between; border-bottom: 1px solid black;"> ↶ </div> <div style="display: flex; justify-content: space-between;"> <div style="width: 45%;"> <p>MODE</p> <p>LOCATION</p> <p>DELAY</p> <p>OUTPUT</p> </div> <div style="width: 50%;"> <p>NORMAL</p> <p>POLE</p> <p>3M/ 9FT</p> <p>MIX OUT</p> </div> </div> </div>			
			<div style="border: 1px solid black; padding: 2px;"> <div style="display: flex; justify-content: space-between; border-bottom: 1px solid black;"> ↶ </div> <div style="display: flex; justify-content: space-between;"> <div style="width: 45%;"> <p>MODE</p> <p>LOCATION</p> <p>DELAY</p> <p>OUTPUT</p> </div> <div style="width: 50%;"> <p>NORMAL</p> <p>POLE</p> <p>4M/13FT</p> <p>MIX OUT</p> </div> </div> </div>			
			<div style="border: 1px solid black; padding: 2px;"> <div style="display: flex; justify-content: space-between; border-bottom: 1px solid black;"> ↶ </div> <div style="display: flex; justify-content: space-between;"> <div style="width: 45%;"> <p>MODE</p> <p>LOCATION</p> <p>DELAY</p> <p>OUTPUT</p> </div> <div style="width: 50%;"> <p>NORMAL</p> <p>POLE</p> <p>5M/16FT</p> <p>MIX OUT</p> </div> </div> </div>	1M/3ft Delay --> 10M/33ft Delay		
			<div style="border: 1px solid black; padding: 2px;"> <div style="display: flex; justify-content: space-between; border-bottom: 1px solid black;"> ↶ </div> <div style="display: flex; justify-content: space-between;"> <div style="width: 45%;"> <p>MODE</p> <p>LOCATION</p> <p>DELAY</p> <p>OUTPUT</p> </div> <div style="width: 50%;"> <p>NORMAL</p> <p>POLE</p> <p>6M/19FT</p> <p>MIX OUT</p> </div> </div> </div>			
			<div style="border: 1px solid black; padding: 2px;"> <div style="display: flex; justify-content: space-between; border-bottom: 1px solid black;"> ↶ </div> <div style="display: flex; justify-content: space-between;"> <div style="width: 45%;"> <p>MODE</p> <p>LOCATION</p> <p>DELAY</p> <p>OUTPUT</p> </div> <div style="width: 50%;"> <p>NORMAL</p> <p>POLE</p> <p>7M/23FT</p> <p>MIX OUT</p> </div> </div> </div>			
			<div style="border: 1px solid black; padding: 2px;"> <div style="display: flex; justify-content: space-between; border-bottom: 1px solid black;"> ↶ </div> <div style="display: flex; justify-content: space-between;"> <div style="width: 45%;"> <p>MODE</p> <p>LOCATION</p> <p>DELAY</p> <p>OUTPUT</p> </div> <div style="width: 50%;"> <p>NORMAL</p> <p>POLE</p> <p>8M/26FT</p> <p>MIX OUT</p> </div> </div> </div>			
			<div style="border: 1px solid black; padding: 2px;"> <div style="display: flex; justify-content: space-between; border-bottom: 1px solid black;"> ↶ </div> <div style="display: flex; justify-content: space-between;"> <div style="width: 45%;"> <p>MODE</p> <p>LOCATION</p> <p>DELAY</p> <p>OUTPUT</p> </div> <div style="width: 50%;"> <p>NORMAL</p> <p>POLE</p> <p>9M/29FT</p> <p>MIX OUT</p> </div> </div> </div>			
<div style="border: 1px solid black; padding: 2px;"> <div style="display: flex; justify-content: space-between; border-bottom: 1px solid black;"> ↶ </div> <div style="display: flex; justify-content: space-between;"> <div style="width: 45%;"> <p>MODE</p> <p>LOCATION</p> <p>DELAY</p> <p>OUTPUT</p> </div> <div style="width: 50%;"> <p>NORMAL</p> <p>POLE</p> <p>10M/33FT</p> <p>MIX OUT</p> </div> </div> </div>						

DSP OPERATION

	Level 1		Level 2		Level 3	
Main Channel		--> Output		Mix Out		
				Link Out		
Bluetooth		--> App Control		App Control Off		
				App Control On		
				Used as a Secondary Speaker		
				Streaming Off		
		--> Streaming		Streaming On		

DSP OPERATION

	Level 1		Level 2			Level 3	
Config		--> Standby Function		Standby Off			
				Standby 2 Mins --> 30 Mins			
		--> Auto Link		Auto Link Off			
		--> Front LED		Front LED On			
			Front LED Off				
			Front LED Limit. Too Loud, Red Light. Normal Sound, White Light.				
About		->			->		

APPLICATION CONTROL

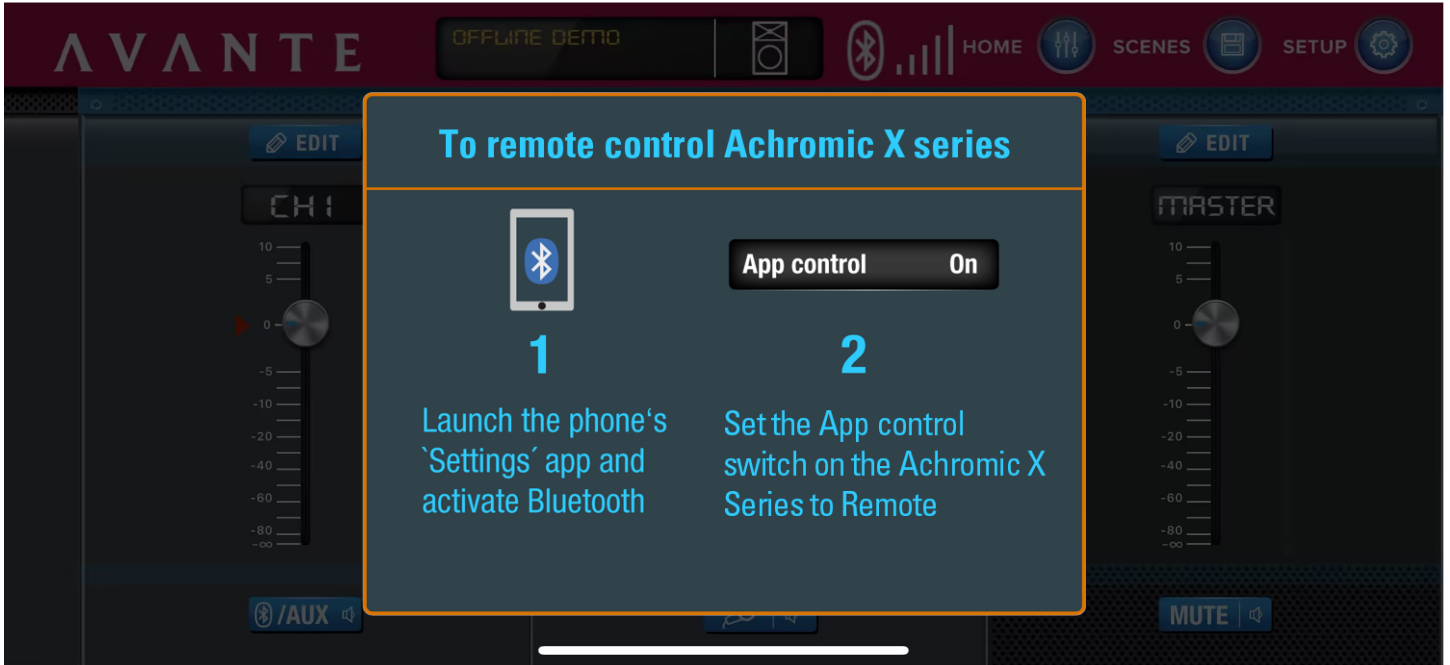

Entry Page



Main page: adjust the volume of each Channel, or mute.

APPLICATION CONTROL



Click **EDIT** above **Channel 1**.



Channel 1 Page: adjust the volume and EQ of Channel 1. Note that the Master Volume can also be adjusted here.

APPLICATION CONTROL

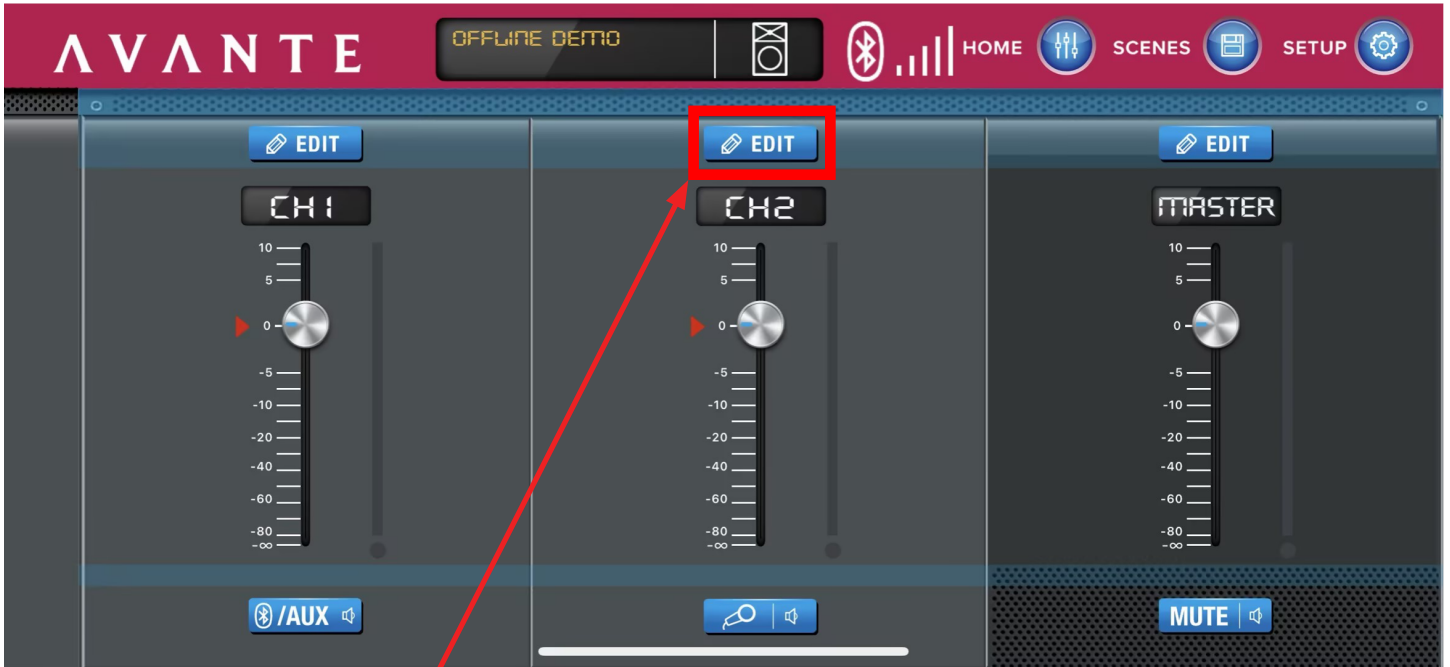

Click **EDIT** above **Channel 2**.



Channel 2 Page: adjust the volume and EQ of Channel 2. Note that the Master Volume can also be adjusted here.

APPLICATION CONTROL



Click **EDIT** above **Master Channel**



Master Channel Page: adjust the volume, mode, Location, delay, and output mode of 2 channels.

APPLICATION CONTROL



Click **SCENES**, located overhead right.

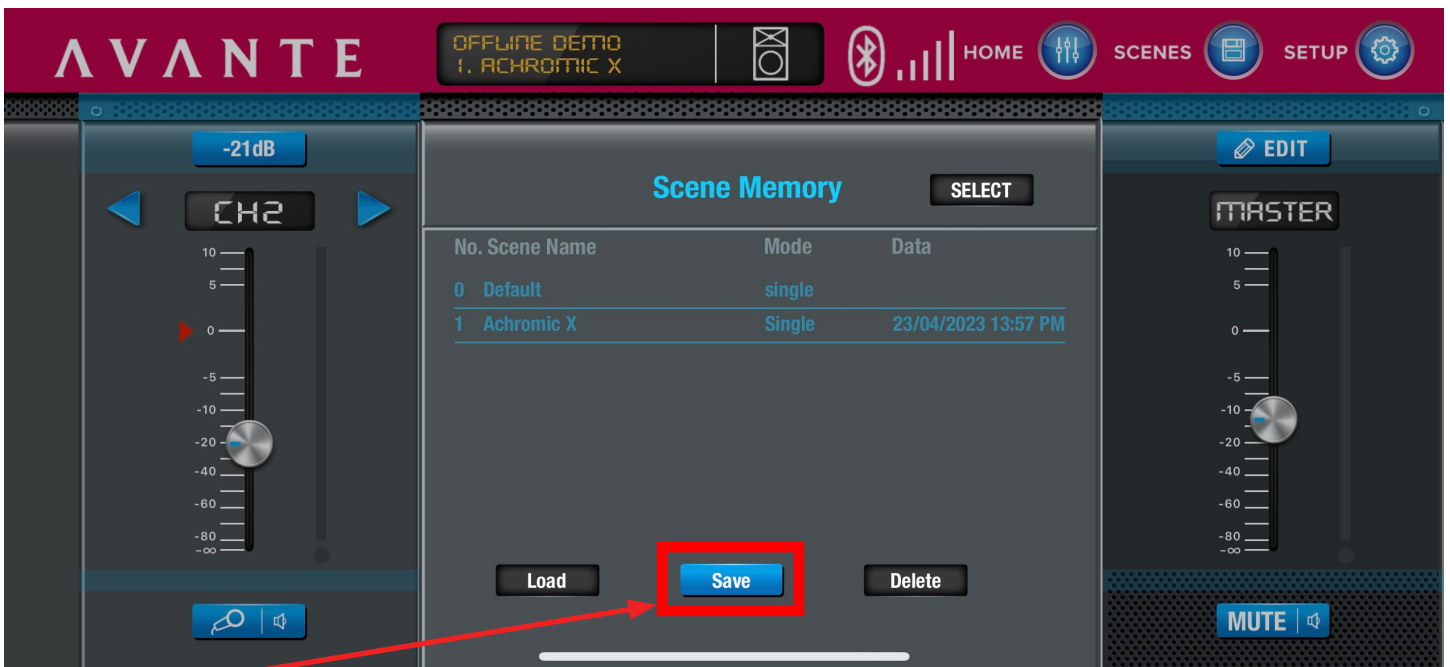

Click **Save** to save a new setting about the volume, EQ, and mode.

APPLICATION CONTROL

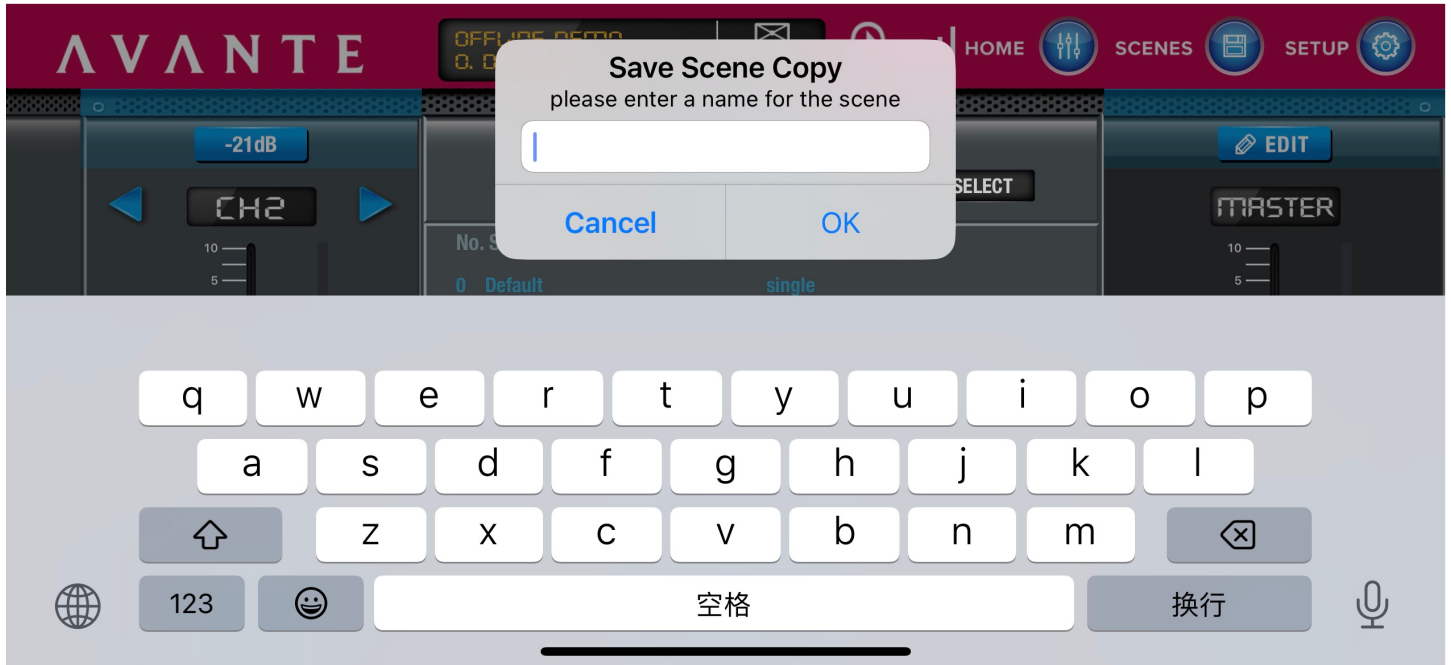

Name your new setting, then click **OK** to save, or **Cancel** to cancel.

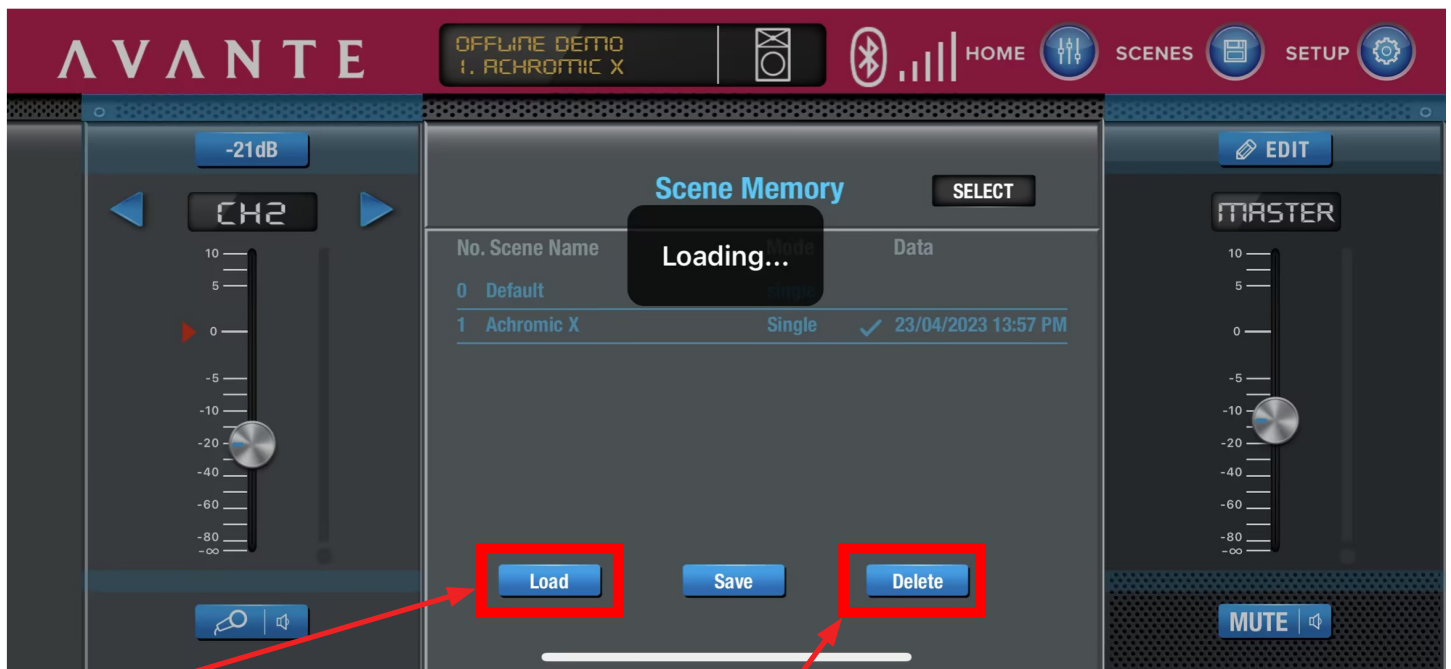

Click **Load** to use the chosen saved setting, or click **Delete** to delete the chosen setting.

APPLICATION CONTROL

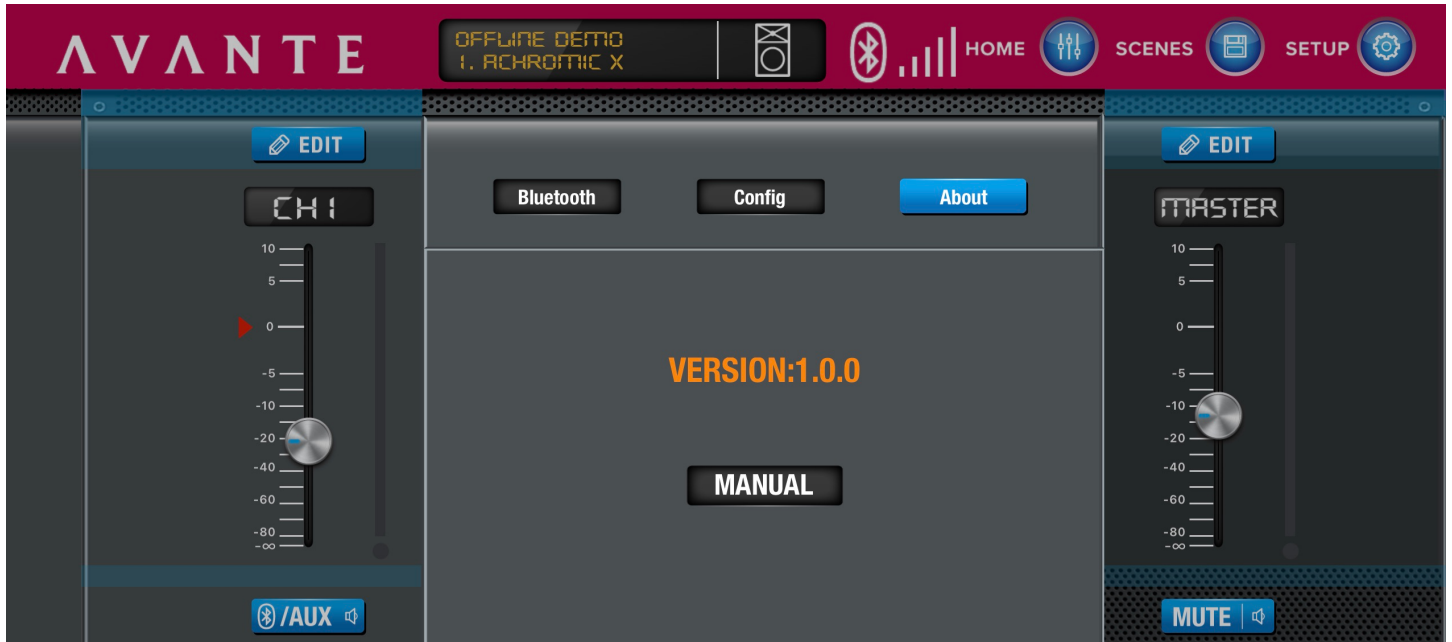

About page: lists current version and **MANUAL**.

APPLICATION DIAGRAMS

Multiple Input Options

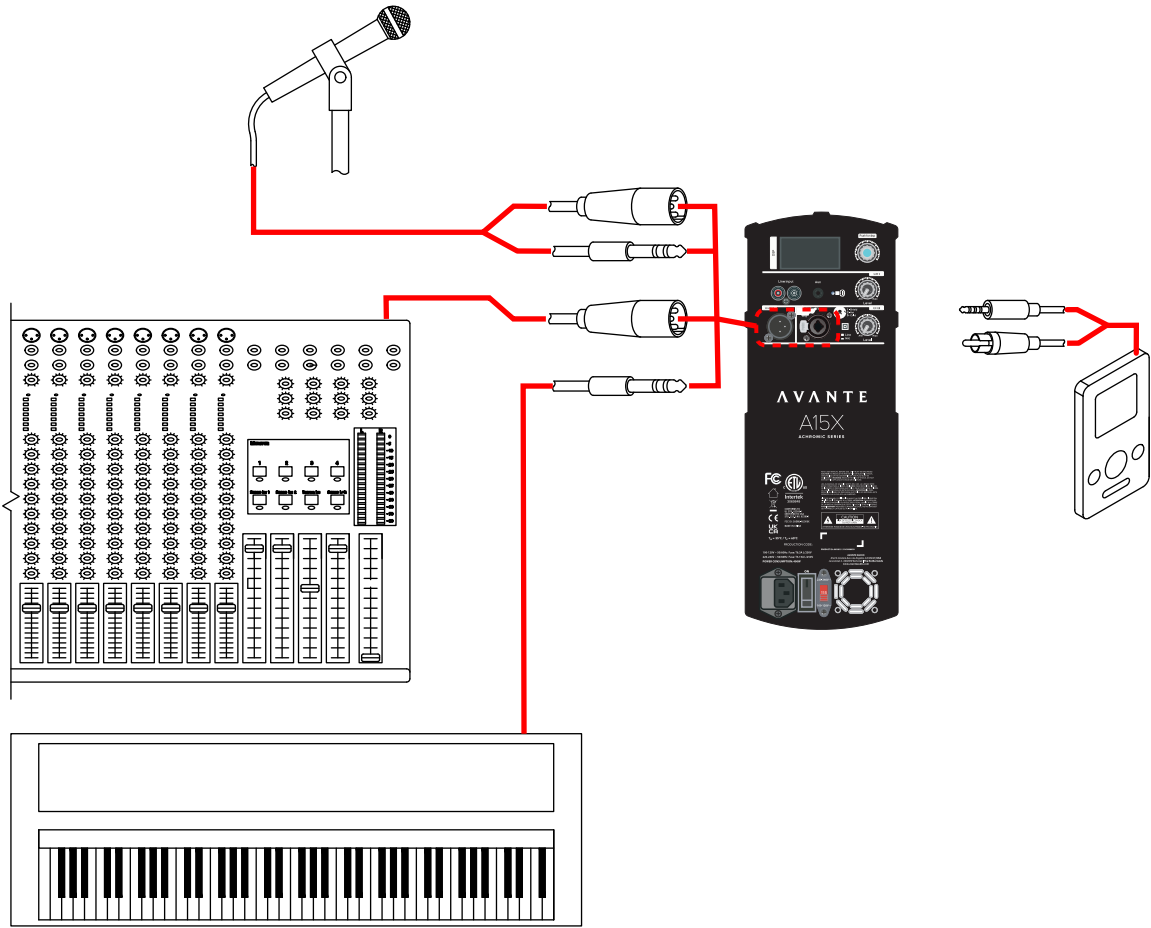

Two Daisy-Chained Loudspeakers

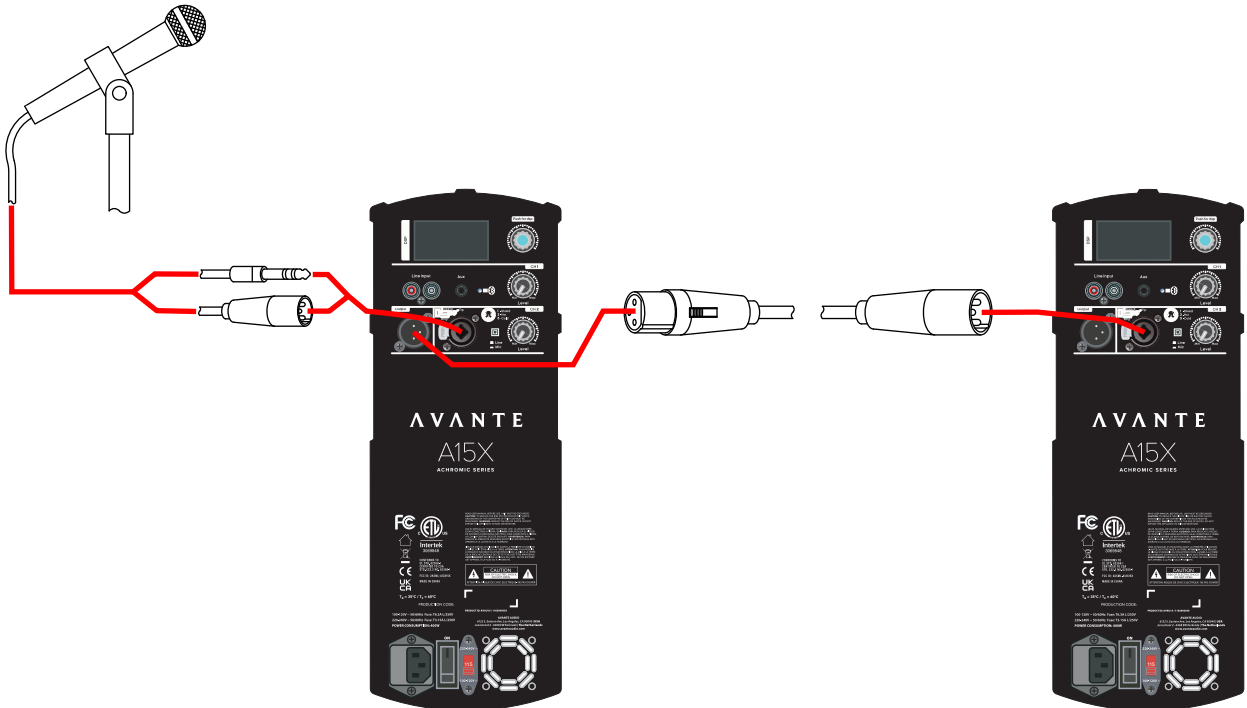

APPLICATION DIAGRAMS

Typical Stereo System

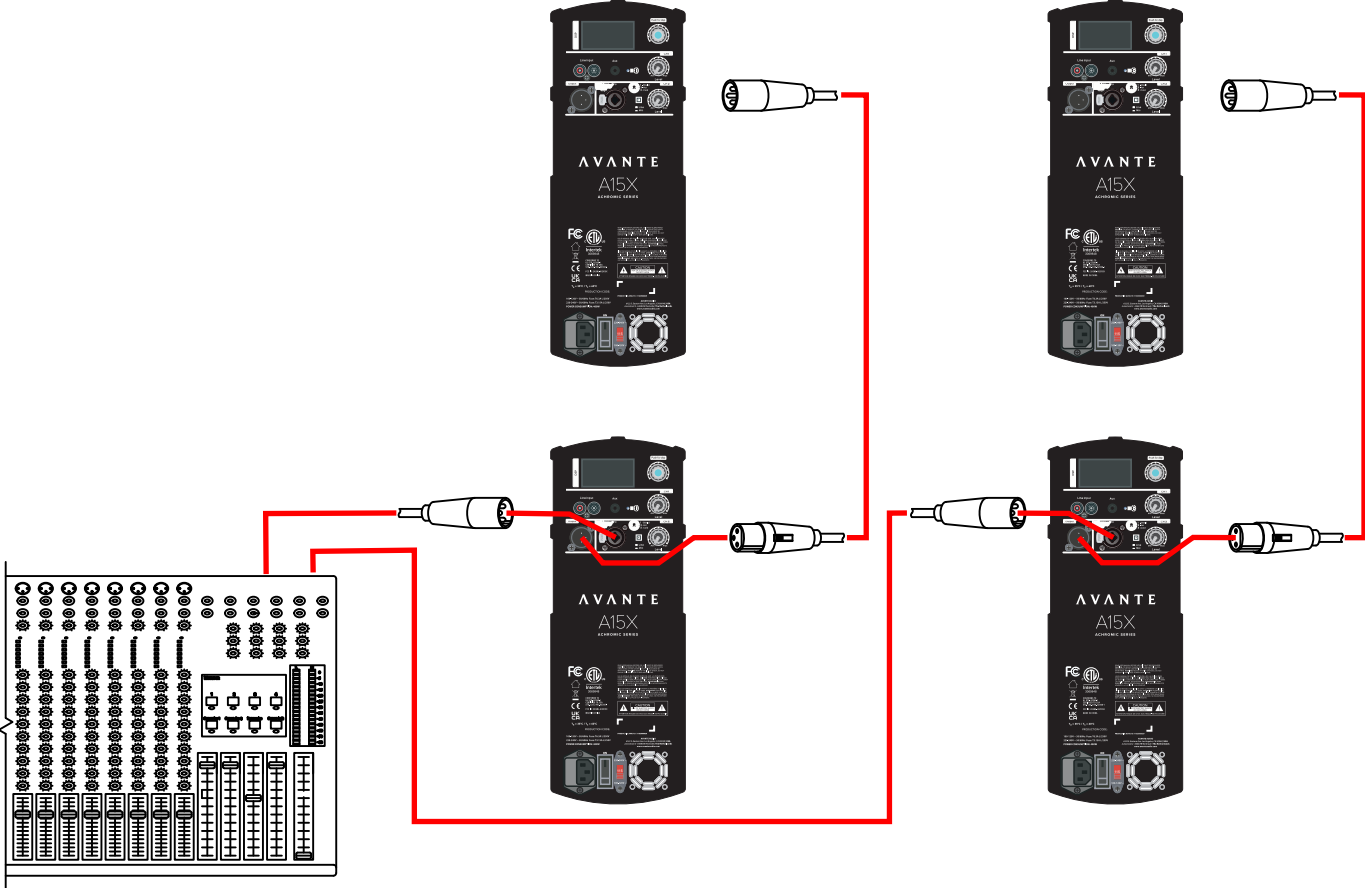

FREQUENCY CHARTS

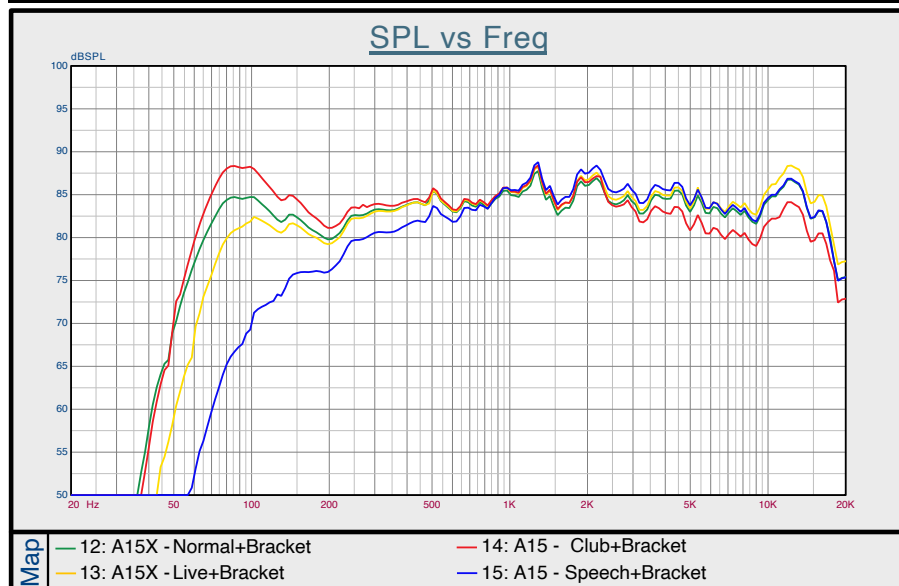
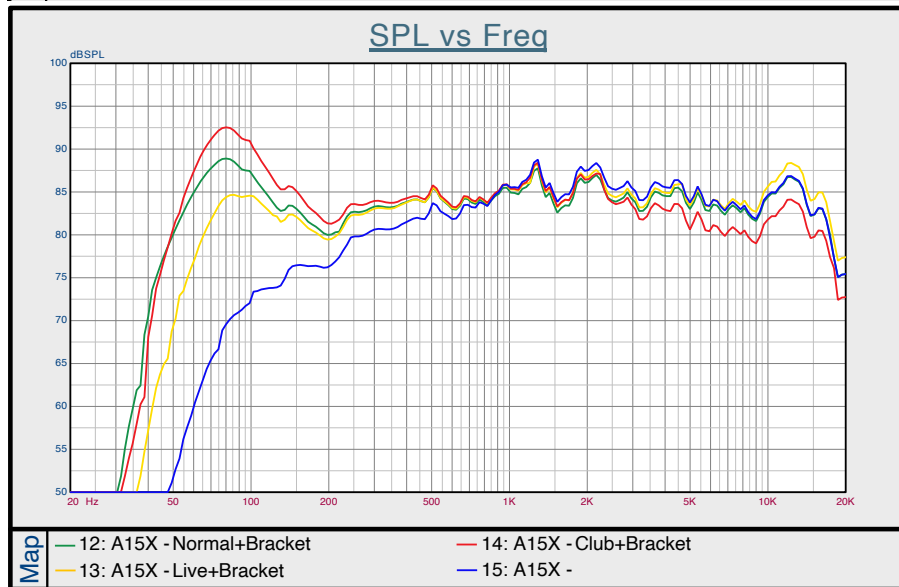
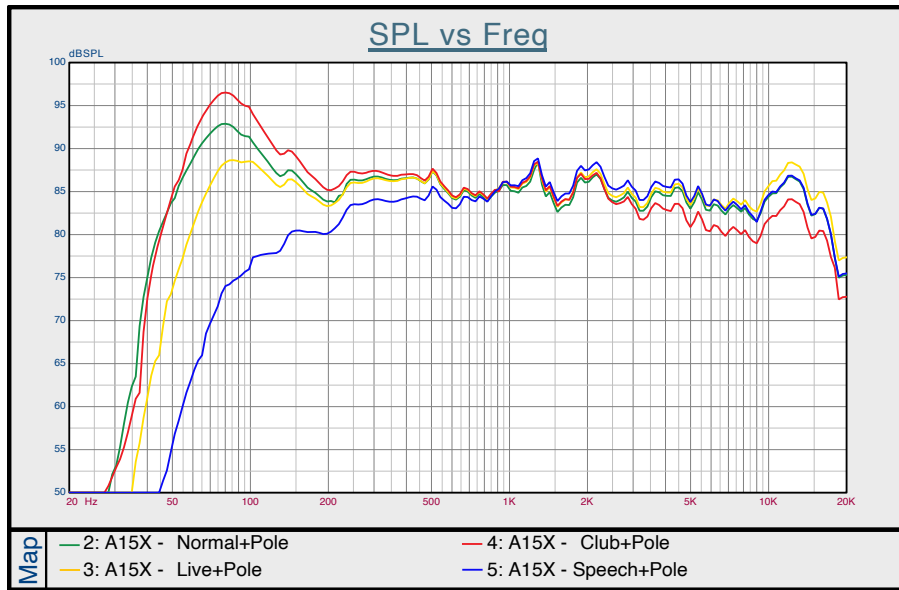

SPECIFICATIONS

- Amp Power: 1200W Peak; 350W Class D (LF) + 50W Class AB (HF) RMS
- Built-in Digital Signal Processing (DSP) with LCD screen, EQ & multiple presets. IOS AAPP for remote control of settings.
- BlueTooth 5.0+ Stereo Pairing
- Frequency Range: 45hz-20kHz
- Nominal Coverage: 90° x 60°
- Output (Peak SPL @ 1M): 124dB
- Drivers: 15-inch woofer with 2.5-inch voice coil + 1.35-inch HF Compression Driver
- Inputs: Balanced Female XLR ¼-inch combo jack, 2x RCA (phono)
- Output: Balanced Male XLR
- Enclosures: H-PP Molded
- Grill: 1.2mm Steel
- Handles: 1 on top / 1 on side
- Fly Points: 2 on top / 1 on back
- Pole Mounting: Dual position 0-degrees or 7.5-degrees
- Power Input: 120V/60Hz or 240V/50Hz (country specific)
- Power Consumption: 400W
- Dimensions: 28.7" [728mm] x 16.7" [425mm] x 16.3" [414mm]
- Weight: 42 lbs. / 19.1 kg.

DIMENSIONAL DRAWINGS

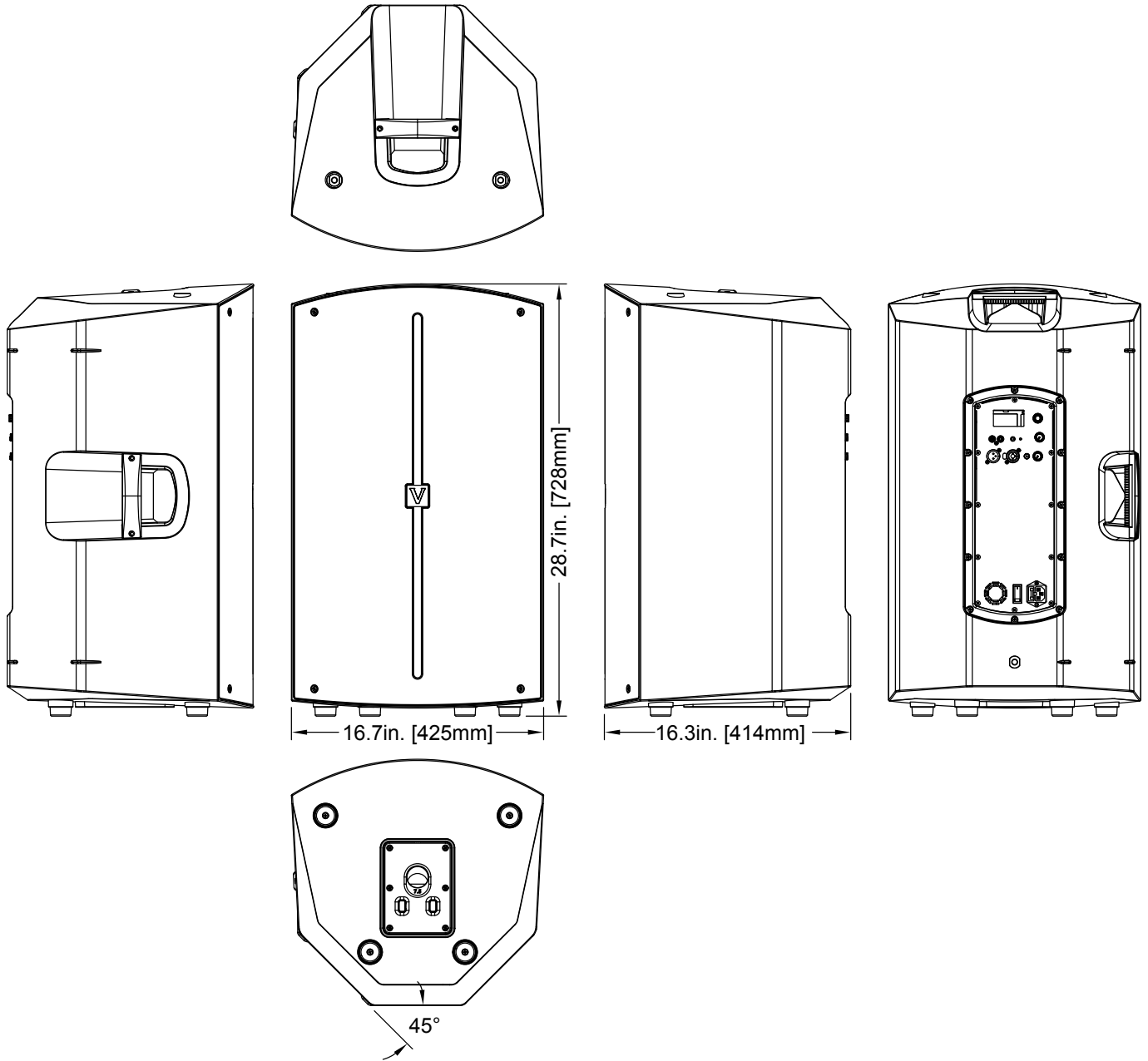

COMPONENTS & ACCESSORIES

SKU	DESCRIPTION
A15X COVER	ACHROMIC A15 BLACK PADDED SLIP ON COVER
A15X-TOTE	ACHROMIC A15 TOTE BAG
Z-M10-58	M10 EYE BOLT - Single
Z-M10-58-3	M10 EYE BOLTS - 3-Pack
WMB001	AVANTE Wall Mount Bracket (2)

FCC STATEMENT

This device complies with Part 15 of the FCC Rules. Operation is subject to the following two conditions: (1) this device may not cause harmful interference, and (2) this device must accept any interference received, including interference that may cause undesired operation.

FCC RADIO FREQUENCY INTERFERENCE WARNINGS & INSTRUCTIONS

This product has been tested and found to comply with the limits as per Part 15 of the FCC Rules. These limits are designed to provide reasonable protection against harmful interference in a residential installation. This device uses and can radiate radio frequency energy and, if not installed and used in accordance with the included instructions, may cause harmful interference to radio communications. However, there is no guarantee that interference will not occur in a particular installation. If this device does cause harmful interference to radio or television reception, which can be determined by turning the device off and on, the user is encouraged to try to correct the interference by one or more of the following methods:

- Reorient or relocate the device.
- Increase the separation between the device and the receiver.
- Connect the device and the radio receiver to electrical outlets on separate electrical circuits.
- Consult the dealer or an experienced radio/TV technician for help.



AVANTE

A15X

ÉLEVEZ
VOTRE
SON

MANUEL
UTILISATEUR



©2023 Avante Audiotous les droits sont réservés. Les informations, spécifications, schémas, images et instructions ci-inclus sont susceptibles d'être modifiés sans préavis. Le logo Avante et les noms et numéros de produits d'identification sont des marques commerciales d'Avante Audio. La protection du droit d'auteur revendiquée comprend toutes les formes et questions de matériaux et d'informations protégeables par le droit d'auteur maintenant autorisées par la loi statutaire ou judiciaire ou accordées ci-après. Les noms de produits utilisés dans ce document peuvent être des marques commerciales ou des marques déposées de leurs sociétés respectives et sont reconnus par la présente. Toutes les marques et tous les noms de produits autres qu'Avante sont des marques commerciales ou des marques déposées de leurs sociétés respectives.

Avantage Audioet toutes les sociétés affiliées déclinent par la présente toute responsabilité pour les dommages matériels, équipements, bâtiments et électriques, les blessures à toute personne et les pertes économiques directes ou indirectes associées à l'utilisation ou à la confiance de toute information contenue dans ce document, et / ou comme résultant d'un assemblage, d'une installation, d'un montage et d'un fonctionnement inappropriés, dangereux, insuffisants et négligents de ce produit.

Le Bluetooth® la marque verbale et les logos sont des marques déposées appartenant à Bluetooth SIG, Inc. et toute utilisation de ces marques par Avante Audio est sous licence. Les autres marques et noms commerciaux appartiennent à leurs propriétaires respectifs.

AVANTE World Headquarters USA

6122 S. Eastern Ave. | Los Angeles, CA 90040 USA
323-316-9722 | Fax: 323-582-2941 | www.avanteaudio.com | info@avanteaudio.com

AVANTE NETHERLANDS

Junostraat 2 | 6468 EW Kerkrade | Netherlands
+31 45 546 85 00 | Fax: +31 45 546 85 99 | europa@avanteaudio.com

AVANTE MEXICO

Santa Ana 30 | Parque Industrial Lerma | Lerma Mexico 52000
+52 (728) 282.7070 | ventas@avanteaudio.com

DÉCLARATION FCC

Cet appareil est conforme à la partie 15 des règles de la FCC. Son fonctionnement est soumis aux deux conditions suivantes : (1) cet appareil ne doit pas causer d'interférences nuisibles et (2) cet appareil doit accepter toute interférence reçue, y compris les interférences susceptibles de provoquer un fonctionnement indésirable.

AVERTISSEMENTS ET INSTRUCTIONS DE LA FCC SUR LES INTERFÉRENCES DE FRÉQUENCE RADIO

Ce produit a été testé et déclaré conforme aux limites de la partie 15 des règles de la FCC. Ces limites sont conçues pour fournir une protection raisonnable contre les interférences nuisibles dans une installation résidentielle. Cet appareil utilise et peut émettre de l'énergie de radiofréquence et, s'il n'est pas installé et utilisé conformément aux instructions fournies, peut causer des interférences nuisibles aux communications radio. Cependant, il n'y a aucune garantie que des interférences ne se produiront pas dans une installation particulière. Si cet appareil cause des interférences nuisibles à la réception de la radio ou de la télévision, ce qui peut être déterminé en éteignant et en rallumant l'appareil, l'utilisateur est encouragé à essayer de corriger l'interférence par une ou plusieurs des méthodes suivantes :

- Réorientez ou déplacez l'appareil.
- Augmentez la distance entre l'appareil et le récepteur.
- Connectez l'appareil à une prise électrique sur un circuit différent de celui auquel le récepteur radio est connecté.
- Consultez le revendeur ou un technicien radio/TV expérimenté pour obtenir de l'aide.

Questions d'économie d'énergie (EuP 2009/125/CE)

Économiser l'énergie électrique est une clé pour aider à protéger l'environnement. Veuillez éteindre tous les appareils électriques lorsqu'ils ne sont pas utilisés. Pour éviter la consommation d'énergie en mode veille, débranchez tous les équipements électriques de l'alimentation lorsqu'ils ne sont pas utilisés. Merci!

Version du document : Une version mise à jour de ce document peut être disponible en ligne. Veuillez vérifier en ligne sur www.avante.com pour obtenir la dernière révision/mise à jour de ce document avant de commencer l'installation et l'utilisation.

Date	Version du document	Remarques
06/06/2023	1.0	Version initiale

CONTENU

Informations générales	4
Garantie limitée (États-Unis uniquement)	5
Consignes de sécurité	6
Aperçu	8
Connexions et commandes	9
Installation	14
Fonctionnement DSP	15
Fonctionnement des applications	19
Diagrammes d'application	26
Tableaux de fréquence	28
Spécifications	29
Dessins dimensionnels	30
Composants et accessoires I	Déclaration FCC
	31

INFORMATIONS GÉNÉRALES

INTRODUCTION

Cette enceinte est conçue pour un usage professionnel uniquement. Veuillez lire attentivement et comprendre toutes les instructions et directives de ce manuel avant d'essayer d'utiliser ces enceintes. Ces instructions contiennent des informations importantes concernant la sécurité, l'installation et l'utilisation.

DÉBALLAGE

Chaque enceinte a été minutieusement testée et a été expédiée en parfait état de fonctionnement. Vérifiez soigneusement le carton d'expédition pour les dommages qui ont pu se produire pendant l'expédition. Si le carton semble avoir été endommagé, inspectez soigneusement l'enceinte pour vous assurer qu'elle n'est pas endommagée et assurez-vous que tous les accessoires nécessaires à l'installation et à l'utilisation de l'enceinte sont arrivés intacts. Si des dommages ont été constatés ou si des pièces manquent, veuillez contacter notre équipe d'assistance à la clientèle pour obtenir des instructions supplémentaires. Veuillez ne pas retourner cette enceinte à votre revendeur sans avoir d'abord contacté le service clientèle au numéro indiqué ci-dessous. Veuillez ne pas jeter le carton d'expédition à la poubelle. Veuillez recycler autant que possible.

SERVICE CLIENT

AVANTE fournit une ligne d'assistance à la clientèle pour fournir une aide à la configuration, répondre à toute question ou problème pouvant survenir lors de la configuration ou de l'installation initiale, et pour tout problème lié au service. Vous pouvez également nous rendre visite sur le Web à www.avanteaudio.com pour tout commentaire ou suggestion.

AVANTE SERVICE USA – Du lundi au vendredi de 8 h 00 à 16 h 30 PST

Voice: 800-322-6337

Télécopieur : 323-532-2941

support@avanteaudio.com

AVANTE SERVICE EUROPE - Du lundi au vendredi de 08h30 à 17h00 CET

Voix: +31 45 546 85 30

Télécopieur : +31 45 546 85 96

europe@avanteaudio.com



@avanteaudio

ENREGISTREMENT DE LA GARANTIE

Veuillez enregistrer votre produit en ligne : www.avanteaudio.com. L'enregistrement en ligne du produit est nécessaire pour activer la troisième année de la garantie de 3 ans. Tous les articles de service retournés, qu'ils soient sous garantie ou non, doivent être expédiés en port payé et accompagnés d'un numéro d'autorisation de retour (RA). Le numéro RA doit être clairement écrit à l'extérieur du colis de retour. Une brève description du problème ainsi que le numéro RA doivent également être écrits sur un morceau de papier et inclus dans le conteneur d'expédition. Si l'appareil est sous garantie, vous devez fournir une copie de votre preuve d'achat et l'appareil doit être enregistré en ligne sur www.avanteaudio.com pour bénéficier de l'année 3 de la garantie de 3 ans. Les articles retournés sans numéro RA clairement indiqué à l'extérieur du colis seront refusés et renvoyés aux frais du client. Vous pouvez obtenir un numéro RA en contactant le support client.

GARANTIE LIMITÉE (ÉTATS-UNIS UNIQUEMENT)

1. ADJProducts, LLC garantit par la présente, à l'acheteur d'origine, que les produits AVANTE sont exempts de défauts de fabrication de matériaux et de fabrication pendant une période prescrite pouvant aller jusqu'à 3 an (1 095 jours) à compter de la date d'achat d'origine. Le produit doit être enregistré en ligne sur www.avanteaudio.com afin d'activer l'année 3 de la période de garantie de 3 ans. Cette garantie n'est valable que si le produit est acheté aux États-Unis d'Amérique, y compris les possessions et les territoires. Il est de la responsabilité du propriétaire d'établir la date et le lieu d'achat par des preuves acceptables au moment où le service est demandé.
2. Pour le service de garantie, vous devez obtenir un numéro d'autorisation de retour (RA#) avant de renvoyer le produit ; veuillez contacter le service après-vente d'ADJProducts, LLC au 800-322-6337. Envoyez le produit uniquement à l'usine ADJProducts, LLC. Tous les frais d'expédition doivent être prépayés. Si les réparations ou le service demandés (y compris le remplacement des pièces) sont conformes aux termes de cette garantie, ADJProducts, LLC paiera les frais d'expédition de retour uniquement à un point désigné aux États-Unis. Si l'instrument complet est envoyé, il doit être expédié dans son emballage d'origine. Aucun accessoire ne doit être expédié avec le produit. Si des accessoires sont expédiés avec le produit, ADJProducts, LLC n'encourra aucune responsabilité pour la perte ou l'endommagement de ces accessoires, ou pour leur retour en toute sécurité.
3. Cette garantie est annulée si le numéro de série a été modifié ou supprimé ; si le produit est modifié d'une manière dont ADJProducts, LLC conclut, après inspection, affecte la fiabilité du produit ; si le produit a été réparé ou entretenu par une personne autre que l'usine ADJProducts, LLC, sauf autorisation écrite préalable délivrée à l'acheteur par ADJProducts, LLC ; si le produit est endommagé parce qu'il n'a pas été correctement entretenu comme indiqué dans le manuel d'instructions.
4. Il ne s'agit pas d'un contrat de service et cette garantie n'inclut pas l'entretien, le nettoyage ou la vérification périodique. Pendant la période spécifiée ci-dessus, ADJProducts, LLC remplacera les pièces défectueuses à ses frais par des pièces neuves ou remises à neuf, et absorbera toutes les dépenses pour le service de garantie et la main- d'œuvre de réparation en raison de défauts de matériaux ou de fabrication. La seule responsabilité d'ADJProducts, LLC en vertu de cette garantie sera limitée à la réparation du produit ou à son remplacement, y compris les pièces, à la seule discrétion d'ADJProducts, LLC. Tous les produits couverts par cette garantie ont été fabriqués après le 15 août 2012 et portent des marques d'identification à cet effet.
5. ADJProducts, LLC se réserve le droit d'apporter des modifications à la conception et/ou des améliorations de ses produits sans aucune obligation d'inclure ces modifications dans les produits fabriqués jusqu'à présent. Aucune garantie, expresse ou implicite, n'est donnée ou faite en ce qui concerne tout accessoire fourni avec les produits décrits ci-dessus. Sauf dans la mesure interdite par la loi applicable, toutes les garanties implicites faites par ADJProducts, LLC en relation avec ce produit, y compris les garanties de qualité marchande ou d'adéquation, sont limitées dans la durée à la période de garantie indiquée ci-dessus. Et aucune garantie, expresse ou implicite, y compris les garanties de qualité marchande ou d'adéquation, ne s'appliquera à ce produit après l'expiration de ladite période. Le seul recours du consommateur et/ou du revendeur sera la réparation ou le remplacement expressément prévu ci-dessus ; et en aucun cas ADJProducts, LLC ne sera responsable de toute perte ou dommage, direct ou consécutif, résultant de l'utilisation ou de l'impossibilité d'utiliser ce produit.
6. Enregistrement de la garantie : Veuillez enregistrer votre produit en ligne : www.avanteaudio.com. L'enregistrement en ligne du produit est nécessaire pour activer la troisième année de la garantie de 3 ans. Tous les articles de service retournés, qu'ils soient sous garantie ou non, doivent être expédiés en port payé et accompagnés d'un numéro d'autorisation de retour (A.R.). L'A.R. Le numéro doit être clairement écrit à l'extérieur du colis de retour. Une brève description du problème ainsi que le R.A. le numéro doit également être écrit sur un morceau de papier et inclus dans le conteneur d'expédition. Si l'appareil est sous garantie, vous devez fournir une copie de votre facture de preuve d'achat et l'appareil doit être enregistré en ligne sur www.avanteaudio.com pour bénéficier de la 3e année de la garantie de 3 ans. Articles retournés sans R.A. numéro clairement indiqué à l'extérieur du colis sera refusé et renvoyé aux frais du client. Vous pouvez obtenir un R.A. numéro en contactant le service client.

DIRECTIVES DE SÉCURITÉ

Ce haut-parleur est un équipement électronique sophistiqué. Pour garantir un bon fonctionnement, il est important de suivre toutes les instructions et directives de ce manuel. AVANTE n'est pas responsable des blessures et/ou des dommages résultant d'une mauvaise utilisation de ce haut-parleur en raison du non-respect des informations imprimées dans ce manuel. Seul un personnel qualifié et/ou certifié doit effectuer l'installation de ce haut-parleur et de tous les accessoires de montage inclus et/ou en option. Seuls les pièces et accessoires d'origine inclus et/ou en option pour ce haut-parleur doivent être utilisés pour une installation correcte. Toute modification apportée à l'enceinte, aux pièces et accessoires de montage inclus et/ou en option annulera la garantie originale du fabricant et augmentera le risque de dommages et/ou de blessures.



CLASSE DE PROTECTION 1 - LE HAUT-PARLEUR DOIT ÊTRE CORRECTEMENT MIS À LA TERRE

POUR RÉDUIRE LE RISQUE DE CHOC ÉLECTRIQUE, NE RETIREZ AUCUN COUVERCLE. IL N'Y A AUCUNE PIÈCE RÉPARABLE PAR L'UTILISATEUR À L'INTÉRIEUR DE CET ENCEINTE.

N'ESSAYEZ AUCUNE RÉPARATION VOUS-MÊME, CAR CELA ANNULERA LA GARANTIE DU FABRICANT. LES DOMMAGES RÉSULTANT DE MODIFICATIONS APPORTÉES À CETTE ENCEINTE ET/OU DU NON-RESPECT DES CONSIGNES DE SÉCURITÉ ET DES DIRECTIVES DE CE MANUEL ANNULENT LA GARANTIE DU FABRICANT ET NE SONT SOUMIS À AUCUNE RÉCLAMATION ET/OU RÉPARATION AU TITRE DE LA GARANTIE. N'OUVREZ JAMAIS CETTE HAUT-PARLEUR LORSQU'ELLE EST UTILISÉE ! DÉBRANCHEZ L'ALIMENTATION AVANT DE RÉPARER L'ENCEINTE ! GARDEZ LES MATÉRIAUX INFLAMMABLES À L'ÉCART DU HAUT-PARLEUR !



UTILISATION EN ENDROITS SECS UNIQUEMENT !

NE PAS EXPOSER L'ENCEINTE À LA PLUIE ET/OU À L'HUMIDITÉ !

NE PAS RENVERSER D'EAU ET/OU DE LIQUIDES SUR OU DANS L'ENCEINTE !

Ce haut-parleur est destiné à un USAGE PROFESSIONNEL UNIQUEMENT ! Lisez toutes les INSTRUCTIONS et suivez tous les AVERTISSEMENTS !

- **NEPAS** utilisez le haut-parleur à proximité d'endroits mouillés et/ou humides. Le haut-parleur doit être tenu à l'écart de tout contact direct avec des liquides et ne doit pas être exposé à des gouttes ou des éclaboussures d'eau/de liquide.
- **NEPAS** tenter l'installation et/ou l'utilisation sans savoir comment procéder. Consultez un installateur professionnel d'équipement de sonorisation pour une installation correcte et sûre des haut-parleurs. SEULS les pièces et accessoires de grément d'origine inclus et/ou en option répertoriés dans ce manuel doivent être utilisés pour l'installation et le fonctionnement.
- **NEPAS** exposer n'importe quelle partie de l'enceinte à une flamme nue ou à de la fumée, ou positionner l'enceinte à proximité de matériaux inflammables pendant le fonctionnement. Le haut-parleur contient un amplificateur de puissance interne qui produit de la chaleur pendant l'utilisation. Éloignez l'enceinte des sources de chaleur telles que les radiateurs, les registres de chaleur, les cuisinières ou d'autres appareils (y compris les amplificateurs) qui produisent de la chaleur.
- Assurez-vous d'installer cette enceinte dans une zone permettant une ventilation adéquate. Laissez environ 6 pouces (152 mm) derrière l'enceinte pour un refroidissement correct.
- **NEPAS** utilisez le haut-parleur si le cordon d'alimentation est effiloché, serti, endommagé et/ou si l'un des connecteurs du cordon d'alimentation est endommagé et ne l'insérez pas correctement dans le haut-parleur. Ne forcez JAMAIS un connecteur de cordon d'alimentation dans le haut-parleur. Si le cordon d'alimentation ou l'un de ses connecteurs est endommagé, **remplacez-le** immédiatement par un neuf de même puissance nominale.
- **NEPAS** démonter le haut-parleur, car il n'y a AUCUNE pièce réparable par l'utilisateur à l'intérieur. Confiez toutes les réparations à un personnel de service qualifié. Une réparation est nécessaire lorsque l'enceinte a été endommagée de quelque manière que ce soit, comme des dommages au cordon d'alimentation ou à la prise, une exposition à des liquides, à la pluie ou à l'humidité, des objets tombant sur l'enceinte ou la chute de l'enceinte elle-même, ou tout fonctionnement anormal.
- **NEPAS** annuler l'objectif de sécurité de la fiche polarisée ou de type mise à la terre. Une fiche polarisée a deux lames dont l'une est plus large que l'autre. Une fiche de type mise à la terre a deux lames et une troisième broche de mise à la terre. La lame large ou la troisième dent est prévue pour votre sécurité. Si la fiche fournie ne rentre pas dans votre prise, consultez un électricien pour remplacer la prise obsolète.

DIRECTIVES DE SÉCURITÉ

- **SOURCES D'ÉNERGIE:** Ce produit doit être connecté à une alimentation électrique uniquement du type décrit dans ce mode d'emploi, ou tel qu'indiqué sur l'appareil. Ce produit est spécifique au pays.
- **BORNE DE TERRE DE PROTECTION:** Le haut-parleur doit être connecté à une prise de courant avec une connexion terre/terre de protection.
- **SEUL** Tenez le cordon d'alimentation par l'extrémité de la fiche, ne débranchez jamais la fiche en tirant sur la partie filaire du cordon.
- **NEPAS** utilisez des solvants ou un nettoyant pour vitres pour nettoyer le haut-parleur. Nettoyez uniquement avec un chiffon sec.
- **TOUJOURS** débranchez le haut-parleur de la source d'alimentation principale avant d'effectuer toute procédure d'entretien ou de nettoyage.
- **AVERTIR:** Pour éviter tout dommage physique, lisez attentivement les instructions d'installation avant l'installation.
- **AVERTIR:** Écouter des haut-parleurs à un volume élevé pendant une période prolongée ou à proximité immédiate peut endommager l'ouïe.
- **AVERTIR:** Les haut-parleurs doivent être installés/utilisés **UNIQUEMENT** par des professionnels qualifiés et formés.
- **AVERTIR:** Montez toujours les enceintes de manière sûre et stable.
- **AVERTIR:** Portez un équipement de sécurité approprié lors de l'installation des enceintes.
- **AVERTIR:** Acheminez les câbles d'alimentation et audio de sorte qu'ils **NE** soient **PAS** susceptibles d'être piétinés ou pincés.
- **AVERTIR:** Débranchez l'enceinte pendant les orages et/ou lorsqu'elle n'est pas utilisée pendant de longues périodes.
- **SEUL** utilisez les matériaux d'emballage et/ou l'étui d'origine pour transporter l'enceinte en vue de son entretien.
- **S'IL TE PLAÎT** recyclez les cartons d'expédition et les emballages dans la mesure du possible.

OVERVIEW

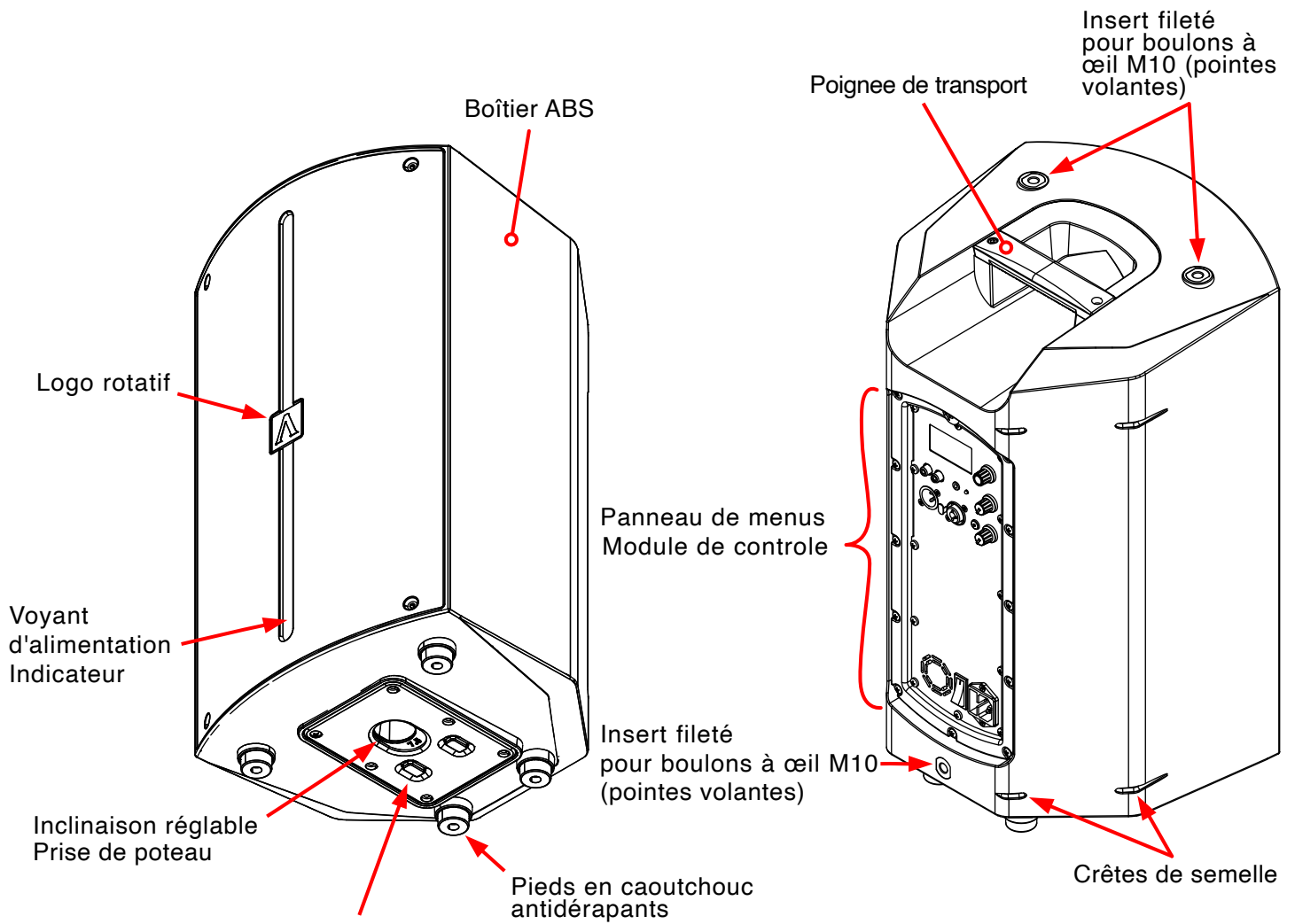

CONTROLS AND CONNECTIONS

Écran LCD - Paramètres et état du DSP

Mini-prise CH1 (3,5 mm) Entrée de ligne

Entrée de ligne RCA CH1

Voyant Bluetooth

Sortie MIX XLR

CH2 XLR/1/4" Entrée jack combo

Encodeur/bouton d'édition DSP

Niveau CH1

Niveau CH2

CH2 ligne/micro Changer

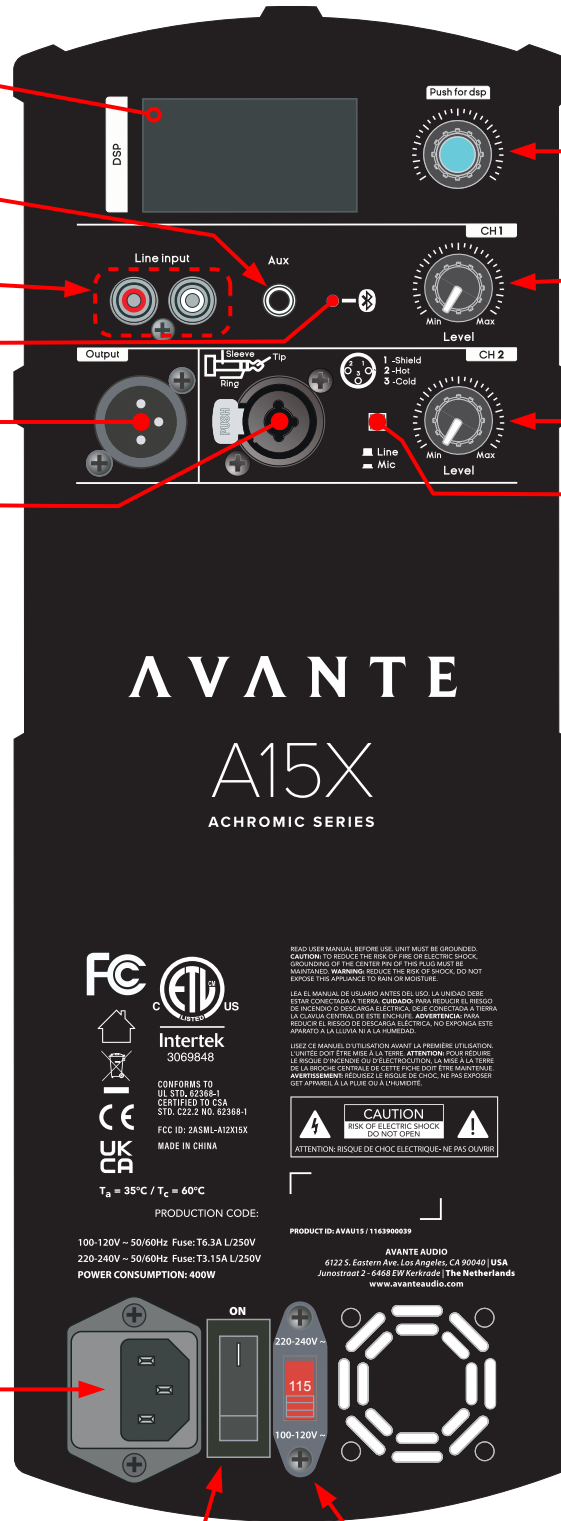

Entrée du cordon d'alimentation

Interrupteur

Commutateur de tension : 115V/220V

INSTALLATION

SUPPORT D'ENCEINTE STANDARD

Le A15X, les haut-parleurs peuvent être montés sur poteau sur un support de haut-parleur standard (non inclus) ou montés sur poteau au-dessus des subwoofers A18S à l'aide des poteaux de sous-haut-parleurs inclus. De plus, les haut-parleurs A15X peuvent être installés de manière permanente à l'aide de boulons à œil M10 en option ou de supports muraux en option.

Support d'enceinte standard (support non inclus)

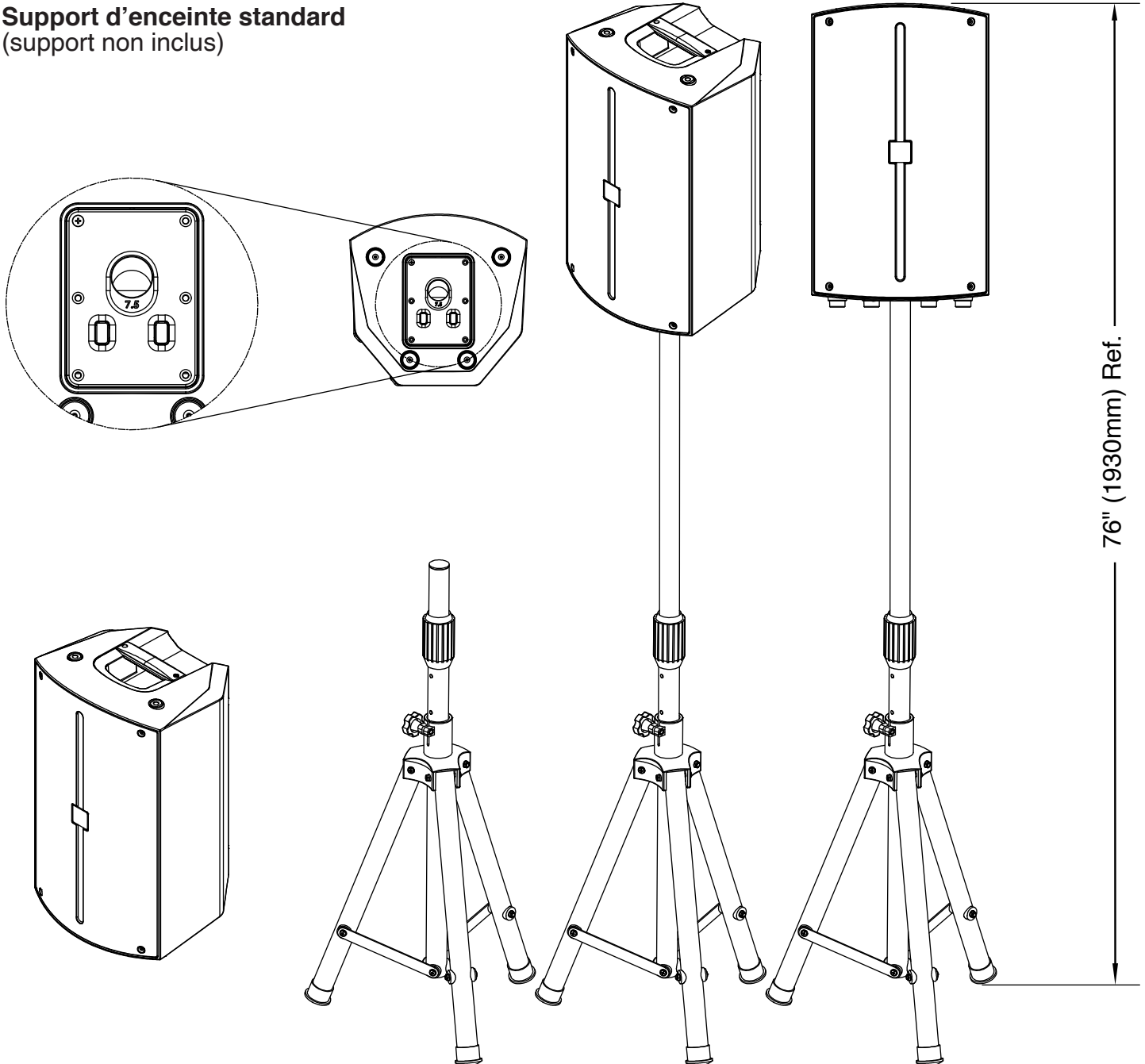

INSTALLATION

Moniteur d'étage

L'enceinte A15X est dotée d'un panneau arrière intégré à angle de 50° pour une utilisation comme moniteur de sol.

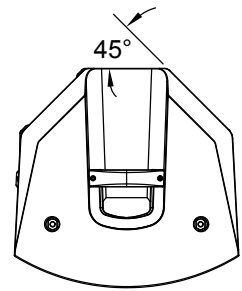

Notez qu'un seul panneau arrière incliné a des arêtes de pied pour stabiliser le haut-parleur lorsqu'il est positionné comme moniteur de sol.

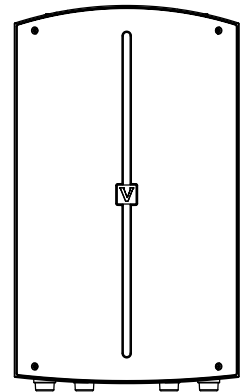
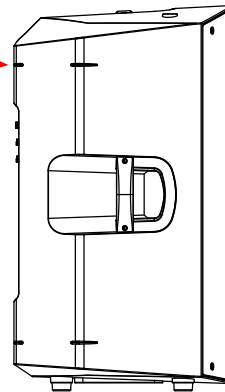
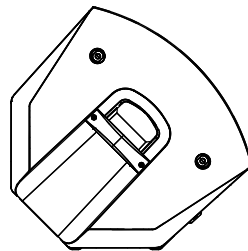
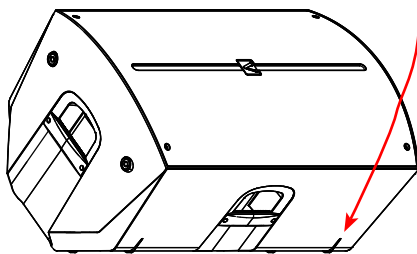

Trousse de quincaillerie pour boulons à œil (vendu séparément)

Pour le vol permanent installations, insérer boulons à œil M10 en option dans les 3 inserts filetés intégrés sur le haut-parleur, deux en haut et un en bas du panneau arrière.

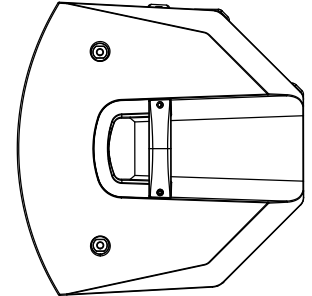
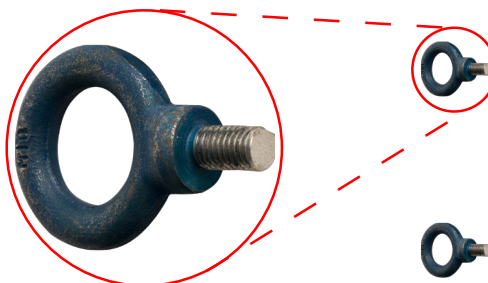

AVERTIR!
NE PAS TROP SERRER
BOULON À ŒIL !

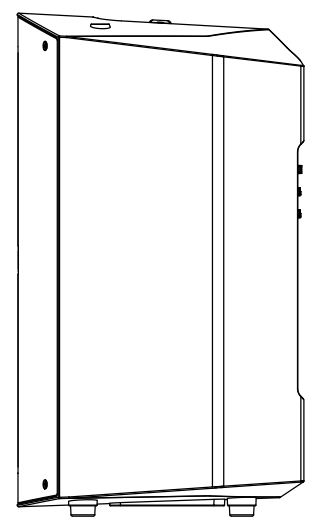
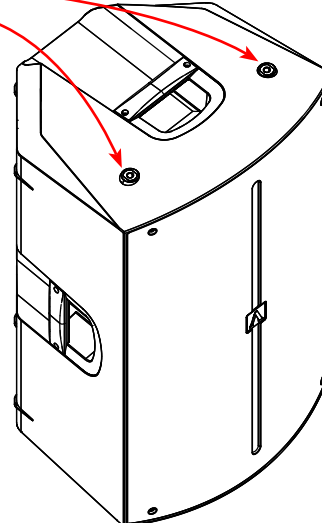
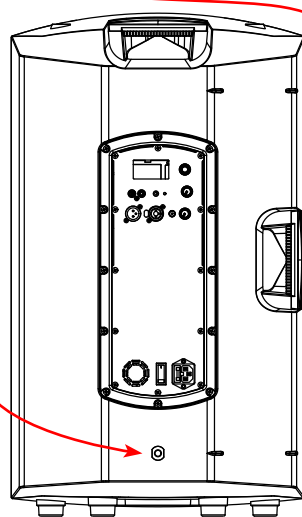

INSTALLATION

Support de fixation murale (vendu séparément)

Pour les installations murales permanentes, fixez le support de montage mural en option sur une surface murale plane à l'aide du matériel approprié (non inclus).

CONSULTEZ UN INSTALLATEUR PROFESSIONNEL AVANT D'ESSAYER D'INSTALLER DES SUPPORTS DE FIXATION MURALE !

Placez le haut-parleur sur le support de montage mural en insérant le poteau du haut-parleur dans le trou de montage inférieur.

Ajustez la position des enceintes en conséquence.



INSTALLATION

Haut-parleurs montés sur poteau de subwoofer

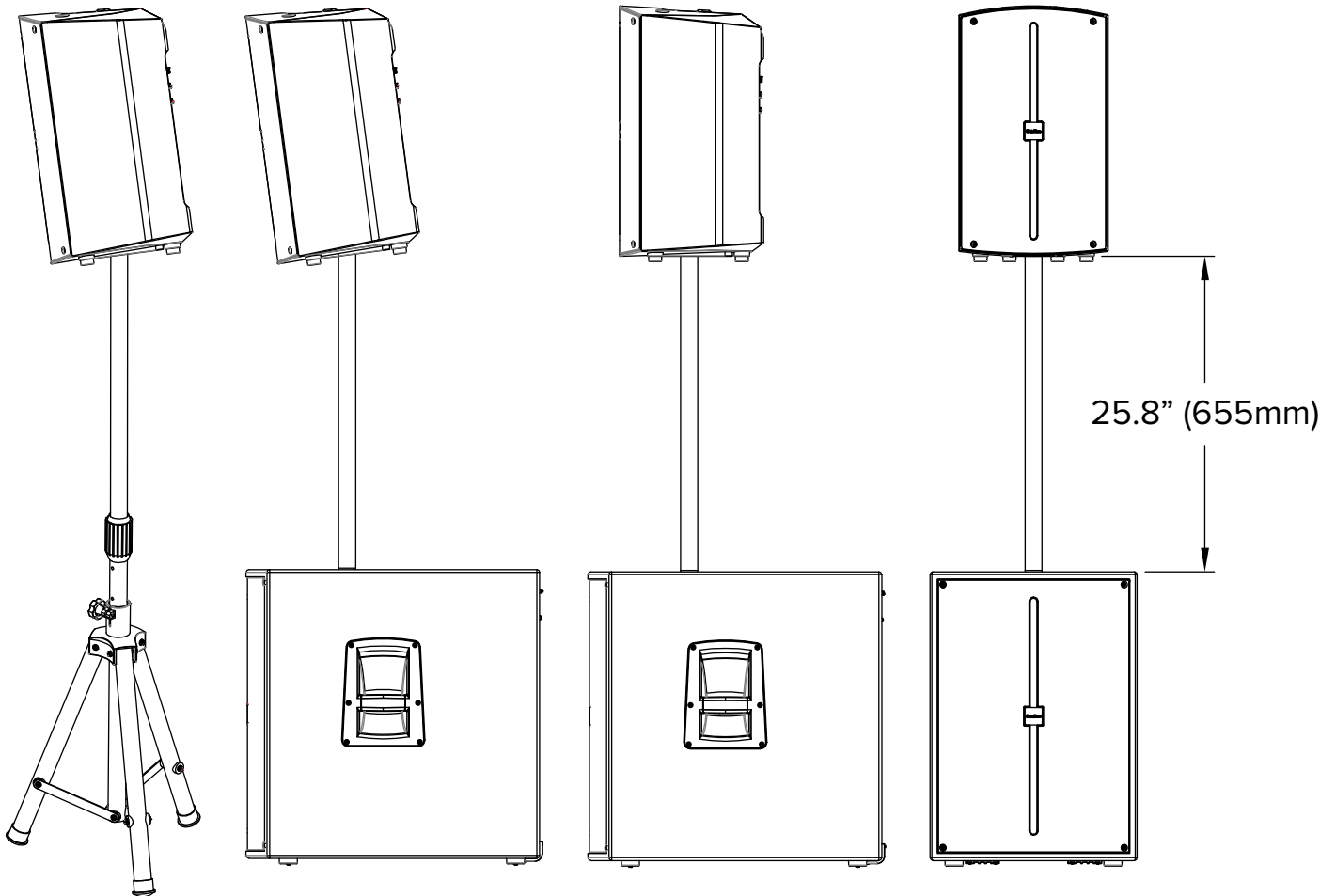

INSTALLATION

Les haut-parleurs peuvent être inclinés vers l'avant de 7,5° pour s'adapter à l'acoustique en fonction du lieu.

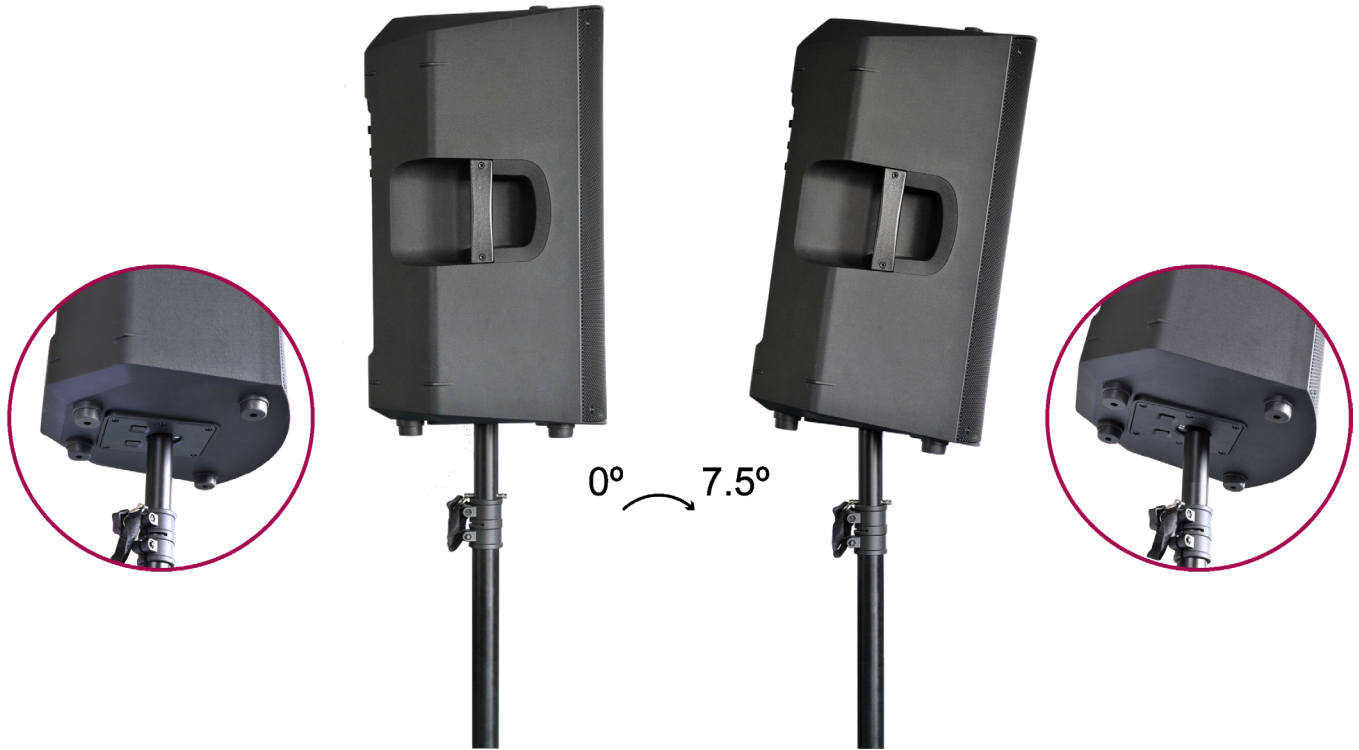









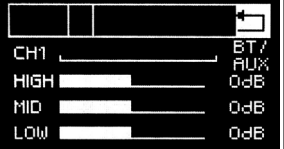
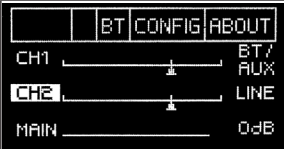

Icône Avante rotative

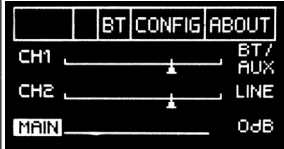
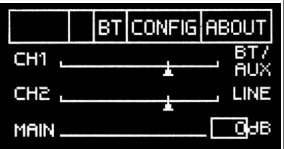
Les haut-parleurs peuvent être inclinés vers l'avant de 7,5° pour s'adapter à l'acoustique en fonction du lieu.



FONCTIONNEMENT DU DSP

- Appuyez sur le bouton de l'encodeur pour accéder aux menus de réglage.
- Tournez le bouton de l'encodeur pour faire défiler les menus de réglage.
- Appuyez sur le bouton de l'encodeur pour sélectionner le menu de réglage souhaité.
- Tournez le bouton de l'encodeur pour ajuster le réglage à la sélection souhaitée.
- Appuyez sur le bouton de l'encodeur pour enregistrer et revenir.

	Level 1		Level 2			Level 3	
Channel 1		-->		Ajuste le Son			
					Ajuste le Son		
Chaîne Principale		-->		Ajuste le Son			
				Mode normal			
				Mode vocal			
				Mode en direct			
				Mode clubs			
				Utiliser le poteau			
				Utilisé comme Moniteur			
		--> Usage		Utiliser le support			

DSP OPERATION

Level 1		Level 2		Level 3		
Main Channel	<div style="border: 1px solid black; padding: 2px;"> <div style="display: flex; justify-content: space-between; border-bottom: 1px solid black;"> BT CONFIG ABOUT </div> <div style="display: flex; justify-content: space-between;"> <div style="width: 60%;"> <p>CH1 ▲</p> <p>CH2 ▲</p> <p>MAIN 0dB</p> </div> <div style="width: 35%;"> <p>BT / AUX</p> <p>LINE</p> </div> </div> </div>	<p>--> Retard</p>	<div style="border: 1px solid black; padding: 2px;"> <div style="display: flex; justify-content: space-between; border-bottom: 1px solid black;"> ↶ </div> <p>MODE NORMAL</p> <p>LOCATION POLE</p> <p>DELAY 0M/0FT</p> <p>OUTPUT MIX OUT</p> </div>	No Delay		
			<div style="border: 1px solid black; padding: 2px;"> <div style="display: flex; justify-content: space-between; border-bottom: 1px solid black;"> ↶ </div> <p>MODE NORMAL</p> <p>LOCATION POLE</p> <p>DELAY 1M/3FT</p> <p>OUTPUT MIX OUT</p> </div>			
			<div style="border: 1px solid black; padding: 2px;"> <div style="display: flex; justify-content: space-between; border-bottom: 1px solid black;"> ↶ </div> <p>MODE NORMAL</p> <p>LOCATION POLE</p> <p>DELAY 2M/6FT</p> <p>OUTPUT MIX OUT</p> </div>			
			<div style="border: 1px solid black; padding: 2px;"> <div style="display: flex; justify-content: space-between; border-bottom: 1px solid black;"> ↶ </div> <p>MODE NORMAL</p> <p>LOCATION POLE</p> <p>DELAY 3M/9FT</p> <p>OUTPUT MIX OUT</p> </div>			
			<div style="border: 1px solid black; padding: 2px;"> <div style="display: flex; justify-content: space-between; border-bottom: 1px solid black;"> ↶ </div> <p>MODE NORMAL</p> <p>LOCATION POLE</p> <p>DELAY 4M/13FT</p> <p>OUTPUT MIX OUT</p> </div>			
			<div style="border: 1px solid black; padding: 2px;"> <div style="display: flex; justify-content: space-between; border-bottom: 1px solid black;"> ↶ </div> <p>MODE NORMAL</p> <p>LOCATION POLE</p> <p>DELAY 5M/16FT</p> <p>OUTPUT MIX OUT</p> </div>	1M/3ft Retard --> 10M/33ft Retard		
			<div style="border: 1px solid black; padding: 2px;"> <div style="display: flex; justify-content: space-between; border-bottom: 1px solid black;"> ↶ </div> <p>MODE NORMAL</p> <p>LOCATION POLE</p> <p>DELAY 6M/19FT</p> <p>OUTPUT MIX OUT</p> </div>			
			<div style="border: 1px solid black; padding: 2px;"> <div style="display: flex; justify-content: space-between; border-bottom: 1px solid black;"> ↶ </div> <p>MODE NORMAL</p> <p>LOCATION POLE</p> <p>DELAY 7M/23FT</p> <p>OUTPUT MIX OUT</p> </div>			
			<div style="border: 1px solid black; padding: 2px;"> <div style="display: flex; justify-content: space-between; border-bottom: 1px solid black;"> ↶ </div> <p>MODE NORMAL</p> <p>LOCATION POLE</p> <p>DELAY 8M/26FT</p> <p>OUTPUT MIX OUT</p> </div>			
			<div style="border: 1px solid black; padding: 2px;"> <div style="display: flex; justify-content: space-between; border-bottom: 1px solid black;"> ↶ </div> <p>MODE NORMAL</p> <p>LOCATION POLE</p> <p>DELAY 9M/29FT</p> <p>OUTPUT MIX OUT</p> </div>			
<div style="border: 1px solid black; padding: 2px;"> <div style="display: flex; justify-content: space-between; border-bottom: 1px solid black;"> ↶ </div> <p>MODE NORMAL</p> <p>LOCATION POLE</p> <p>DELAY 10M/33FT</p> <p>OUTPUT MIX OUT</p> </div>						

DSP OPERATION

	Level 1		Level 2			Level 3	
Canal Principal		--> Sortir		Mélanger			
				Lien sortant			
Bluetooth		--> Application Contrôle		Contrôle d'application désactivé			
				Contrôle d'application activé			
		--> Streaming		Utilisée comme enceinte secondaire			
				Diffusion désactivée			
				Diffusion activée			

DSP OPERATION

	Level 1		Level 2		Level 3	
Config		--> Etre prêt Fonction		Veille désactivée		
				Veille 2 Minutes --> 30 Min		
		--> Auto Link		Lien automatique désactivé		
			--> Front LED		LED avant allumée	
					LED avant éteinte	
				DEL avant Limite. Aussi fort, rouge Lumière. Normal Son, Blanc Lumière.		
À Propos		-->				
			-->			

CONTRÔLE DE L'APPLICATION

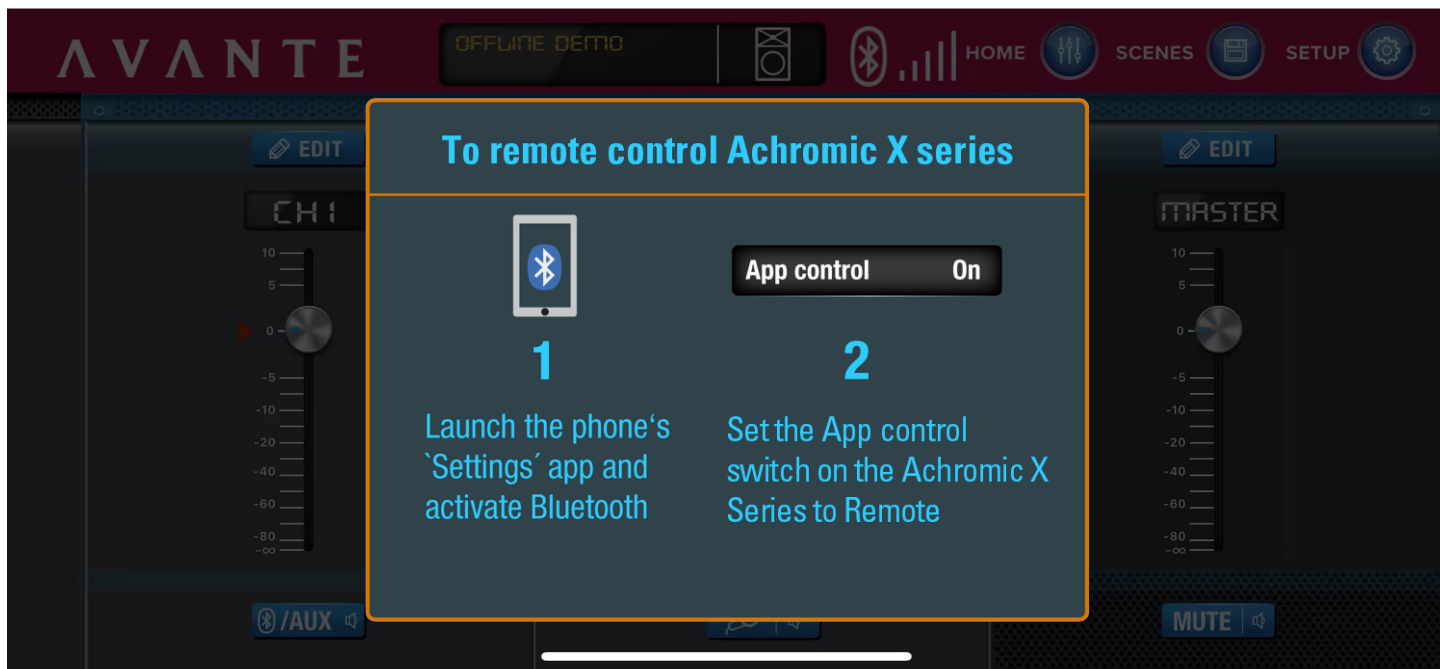

Page d'accueil



Page d'accueil: régler le volume de chaque canal, ou couper le son.

CONTRÔLE DE L'APPLICATION



Cliquez sur **MODIFIER** au-dessus de **Canal 1**.



Page du canal 1 : réglez le volume et l'égaliseur du canal 1. Notez que le volume principal peut également être réglé ici..

CONTRÔLE DE L'APPLICATION



Cliquez sur **MODIFIER** au-dessus de **Canal 2**.



Page Canal 2: réglez le volume et l'égaliseur du canal 2. Notez que le volume principal peut également être réglé ici.

CONTRÔLE DE L'APPLICATION



Cliquez sur **MODIFIER** au-dessus de **Canal principal**.



Page principale de la chaîne: ajustez le volume, le mode, l'emplacement, le retard et le mode de sortie de 2 canaux.

CONTRÔLE DE L'APPLICATION



Cliquez sur **SCÈNES**, situé au-dessus à droite.

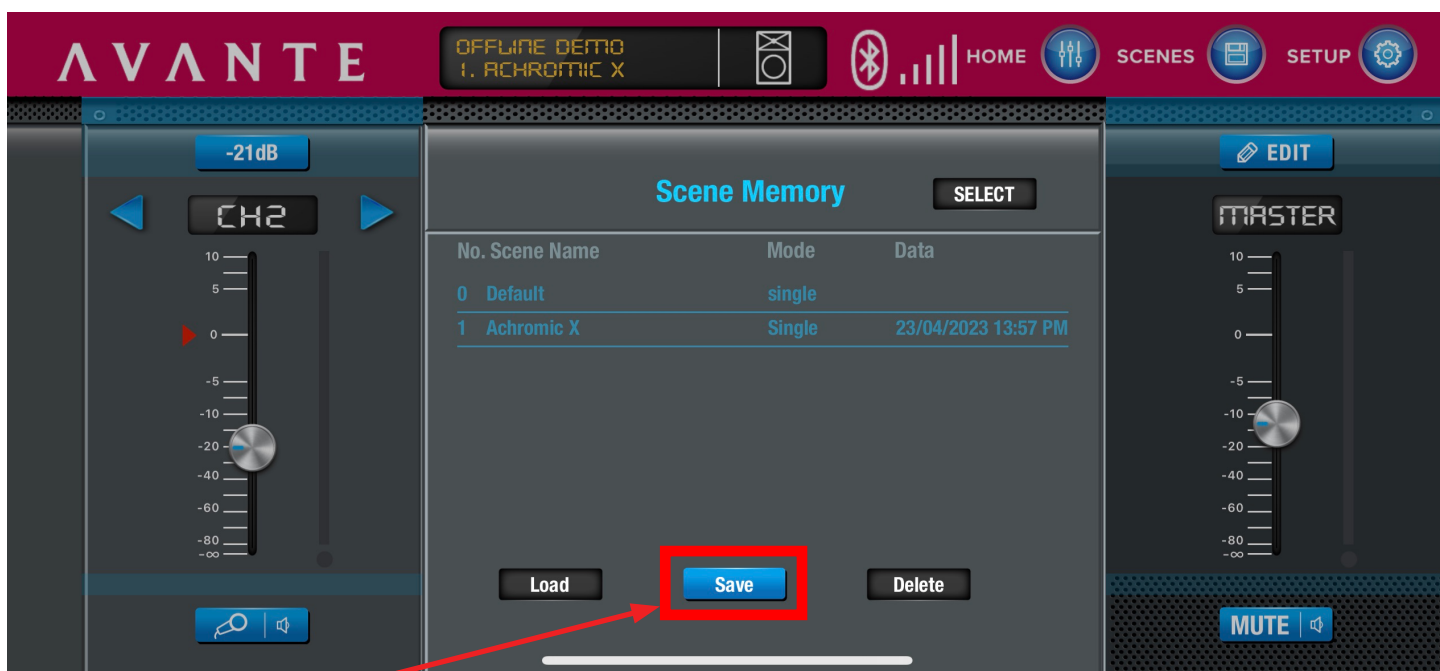

Cliquez sur **Sauvegarder** pour enregistrer un nouveau réglage concernant le volume, l'égaliseur et le mode.

CONTRÔLE DE L'APPLICATION

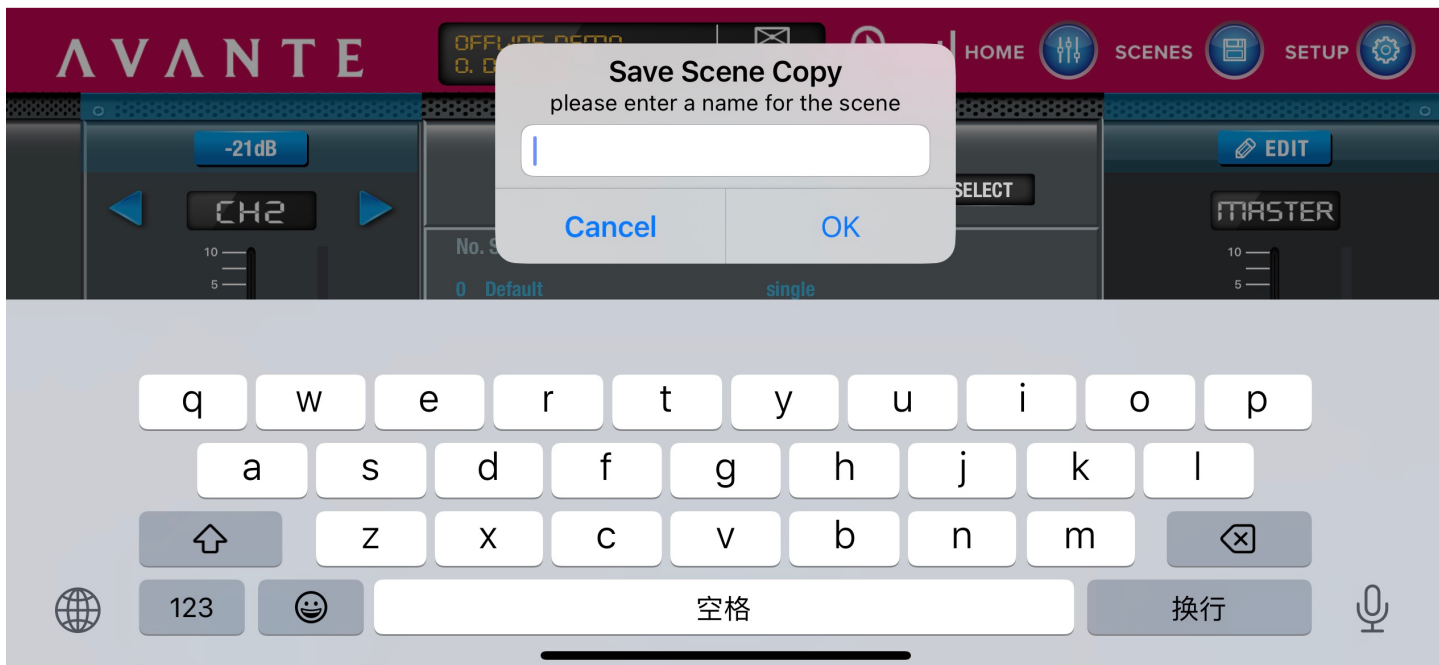

Nommez votre nouveau paramètre, puis cliquez sur **D'ACCORD** à sauvegarder ou **Annuler** annuler.

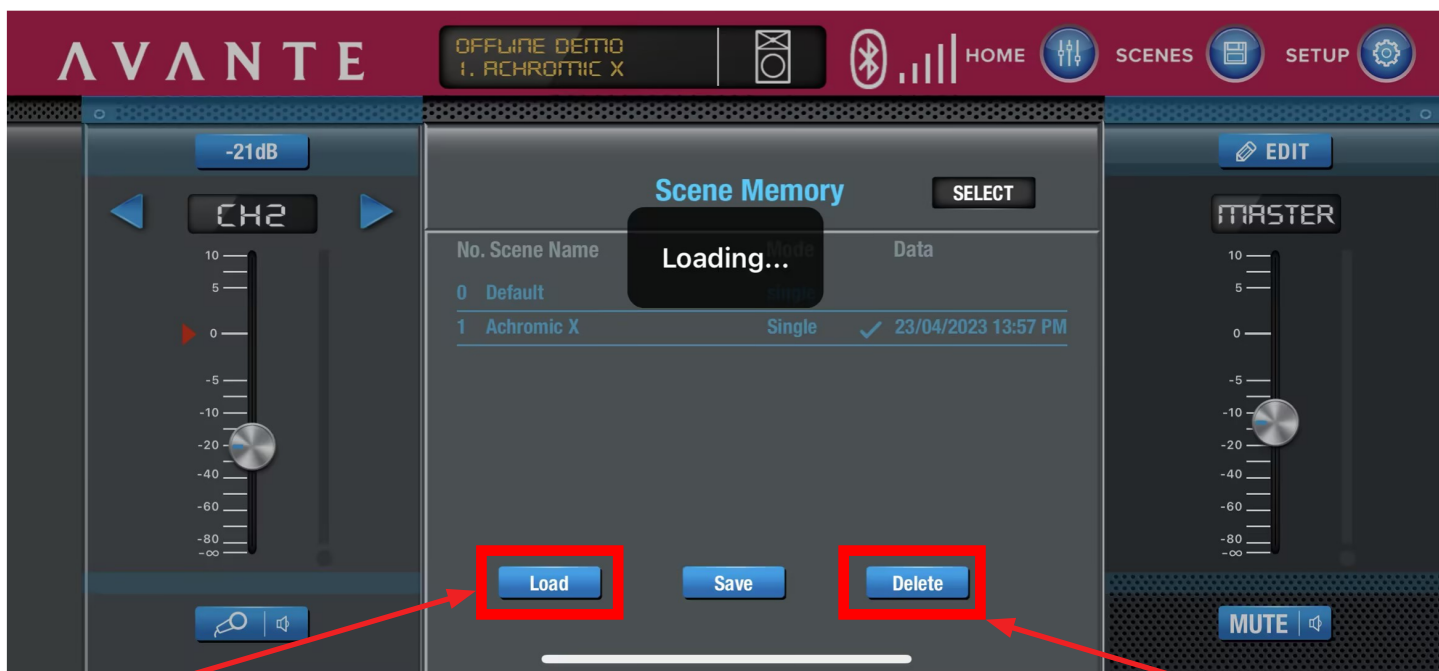

Cliquez sur **Charger** pour utiliser le paramètre enregistré choisi, ou cliquez sur **Supprimer** pour supprimer le réglage choisi.

CONTRÔLE DE L'APPLICATION

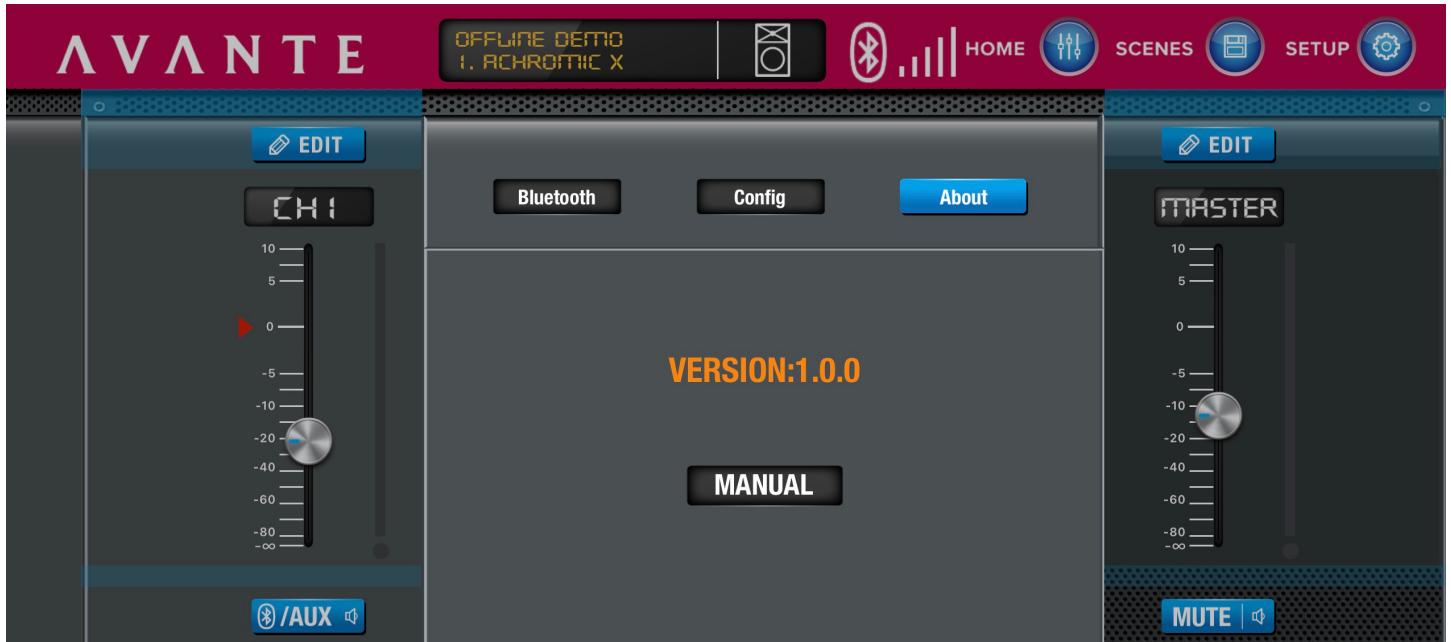

À propos de la page : répertorie la version actuelle et MANUEL.

SCHEMAS D'APPLICATIONS

Options d'Entrée Multiples

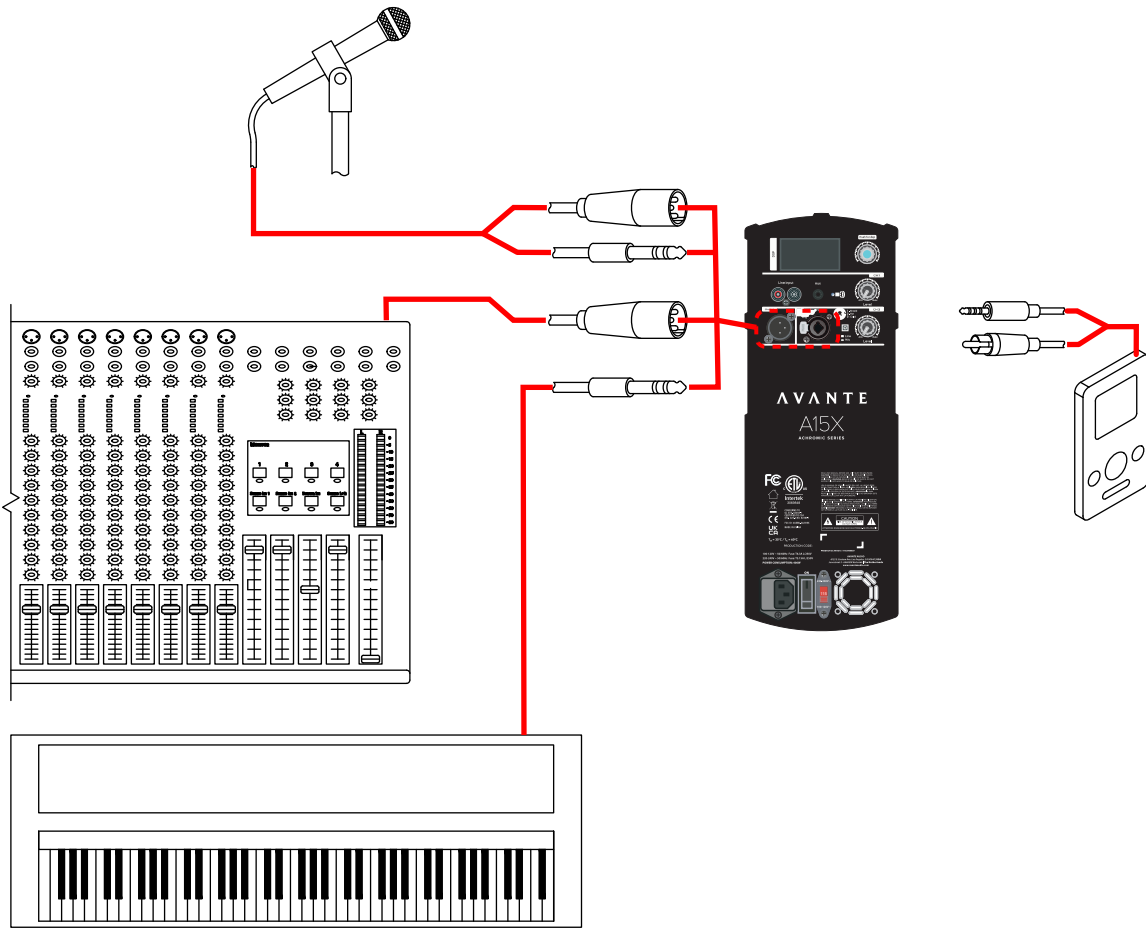

Deux Haut-Parleurs Connectés en Guirlande

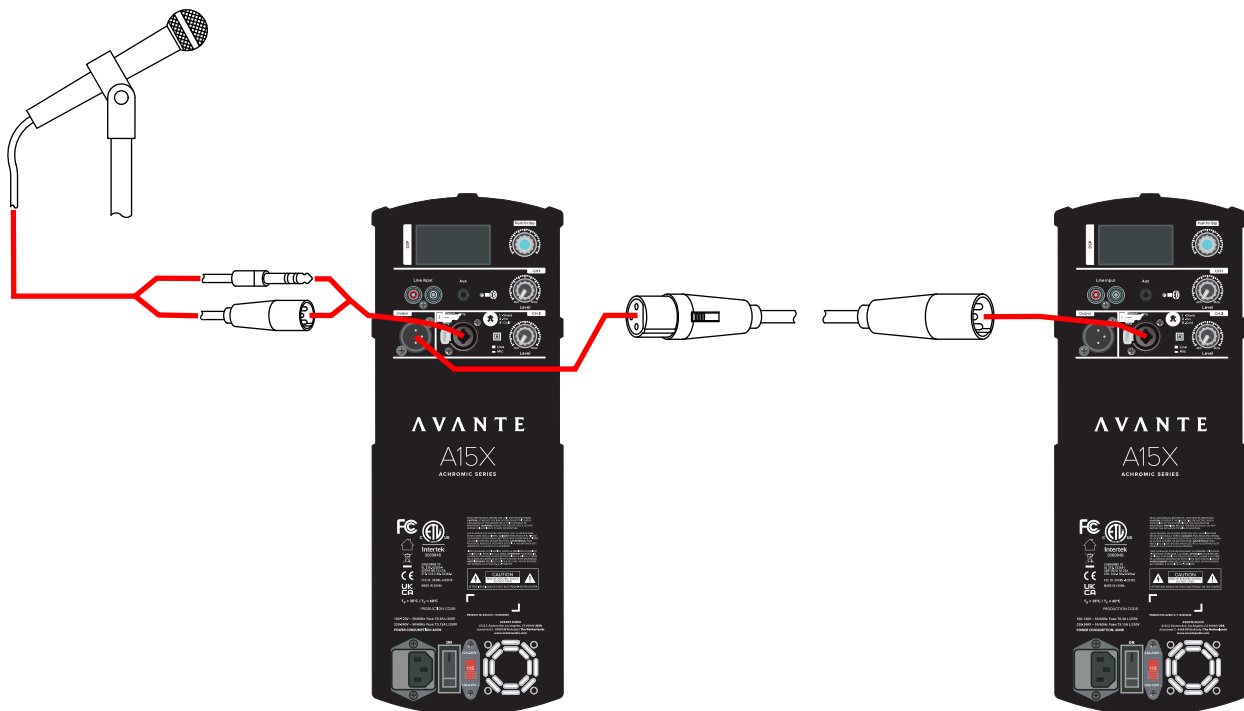

SCHEMAS D'APPLICATIONS

Systeme Stereo Typique

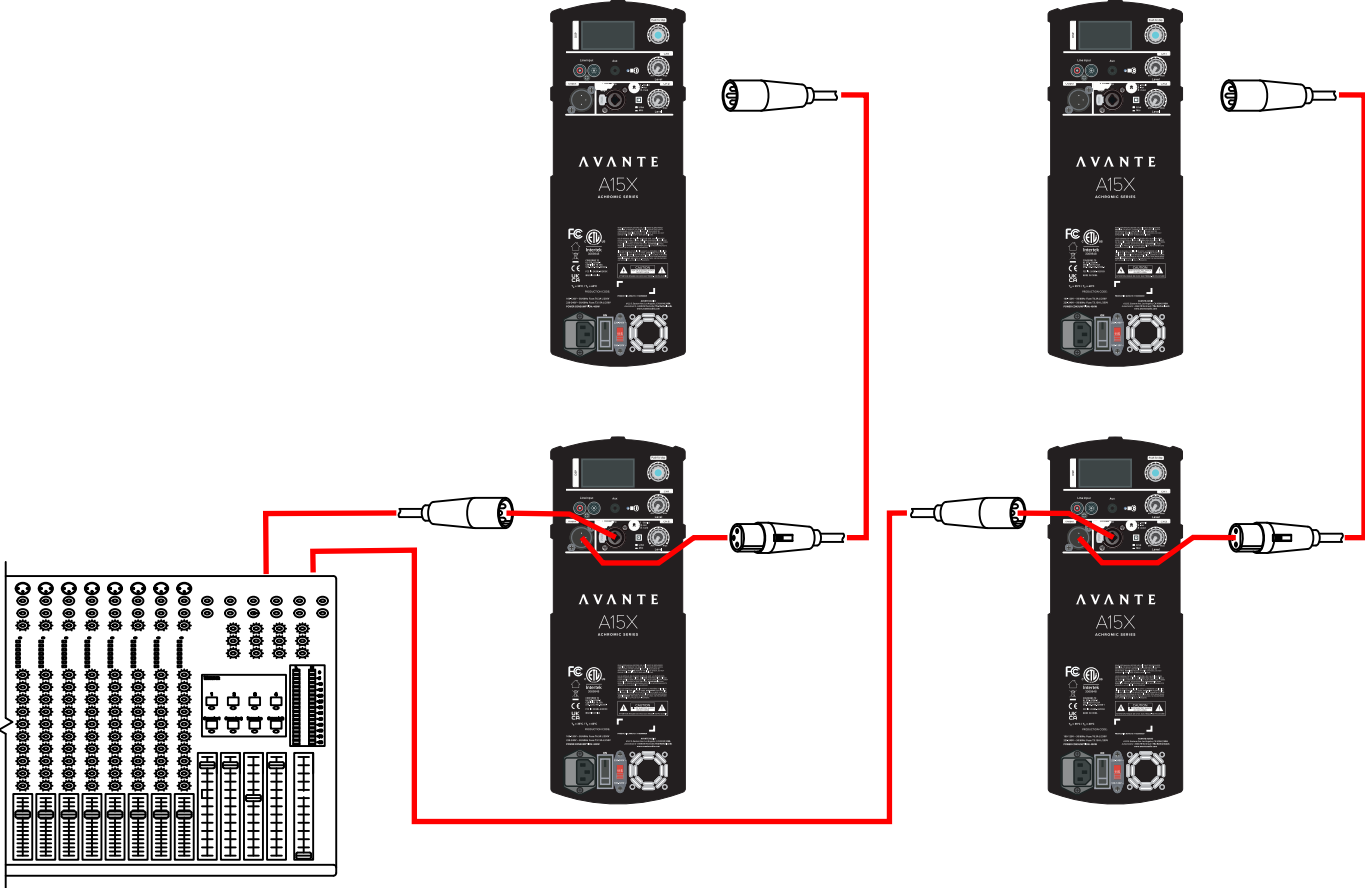

GRAPHIQUES DE FRÉQUENCE

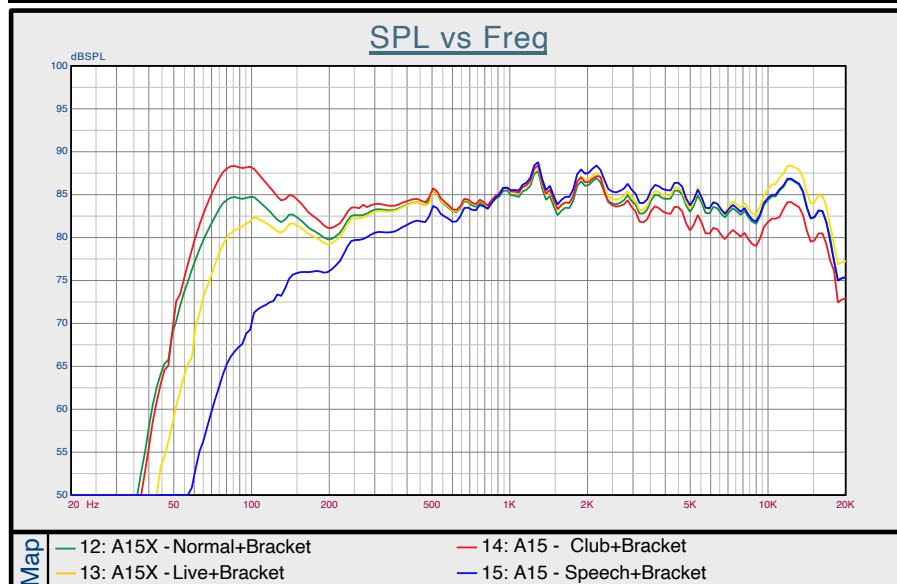
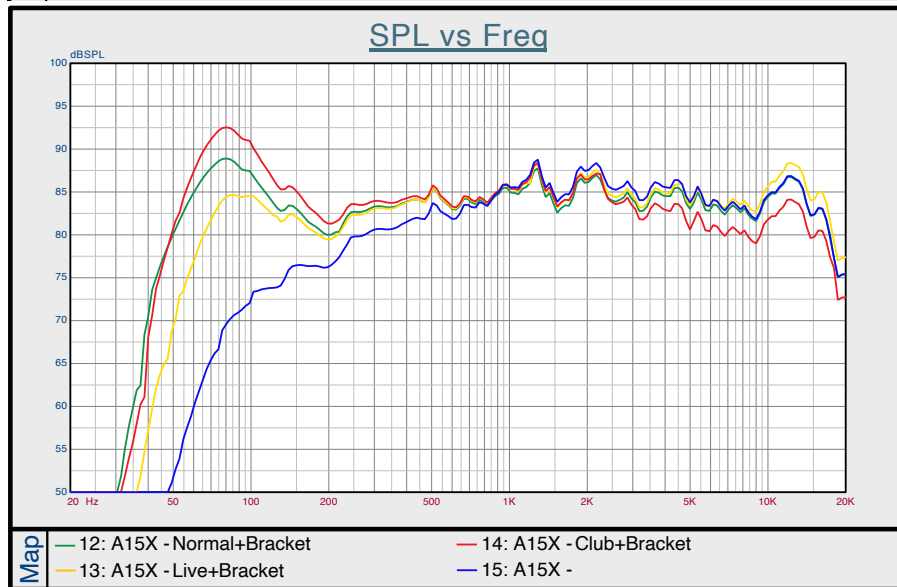
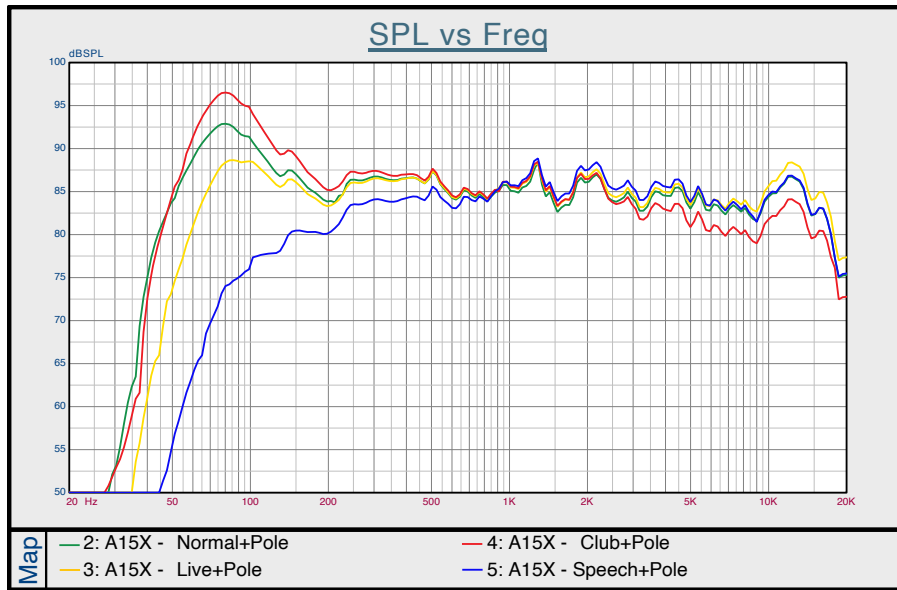

SPÉCIFICATIONS

- Puissance d'ampli : 1200 W crête ; 350W Classe D (LF) + 50W Classe AB (HF) RMS
- Traitement du signal numérique (DSP) intégré avec écran LCD, égaliseur et plusieurs préséglages. IOS AAPP pour le contrôle à distance des paramètres.
- Couplage stéréo Bluetooth 5.0+
- Gamme de fréquences : 45hz-20kHz
- Couverture nominale : 90° x 60°
- Sortie (crête SPL à 1 M) : 124 dB
- Haut-parleurs : woofer de 15 pouces avec bobine mobile de 2,5 pouces + pilote de compression HF de 1,35 pouce
- Entrées : prise combo XLR ¼ pouce femelle symétrique, 2 x RCA (phono)
- Sortie : XLR mâle symétrique
- Boîtiers : H-PP moulé
- Grille : acier de 1,2 mm
- Poignées : 1 sur le dessus / 1 sur le côté
- Points de vol : 2 sur le dessus / 1 sur le dos
- Montage sur poteau : double position 0 degré ou 7,5 degrés
- Entrée d'alimentation : 120 V/60 Hz ou 240 V/50 Hz (spécifique au pays)
- Consommation d'énergie : 400 W
- Dimensions : 28,7" [728 mm] x 16,7" [425 mm] x 16,3" [414 mm]
- Poids : 42 livres. / 19,1 kg.

DESSIN DIMENSIONAL

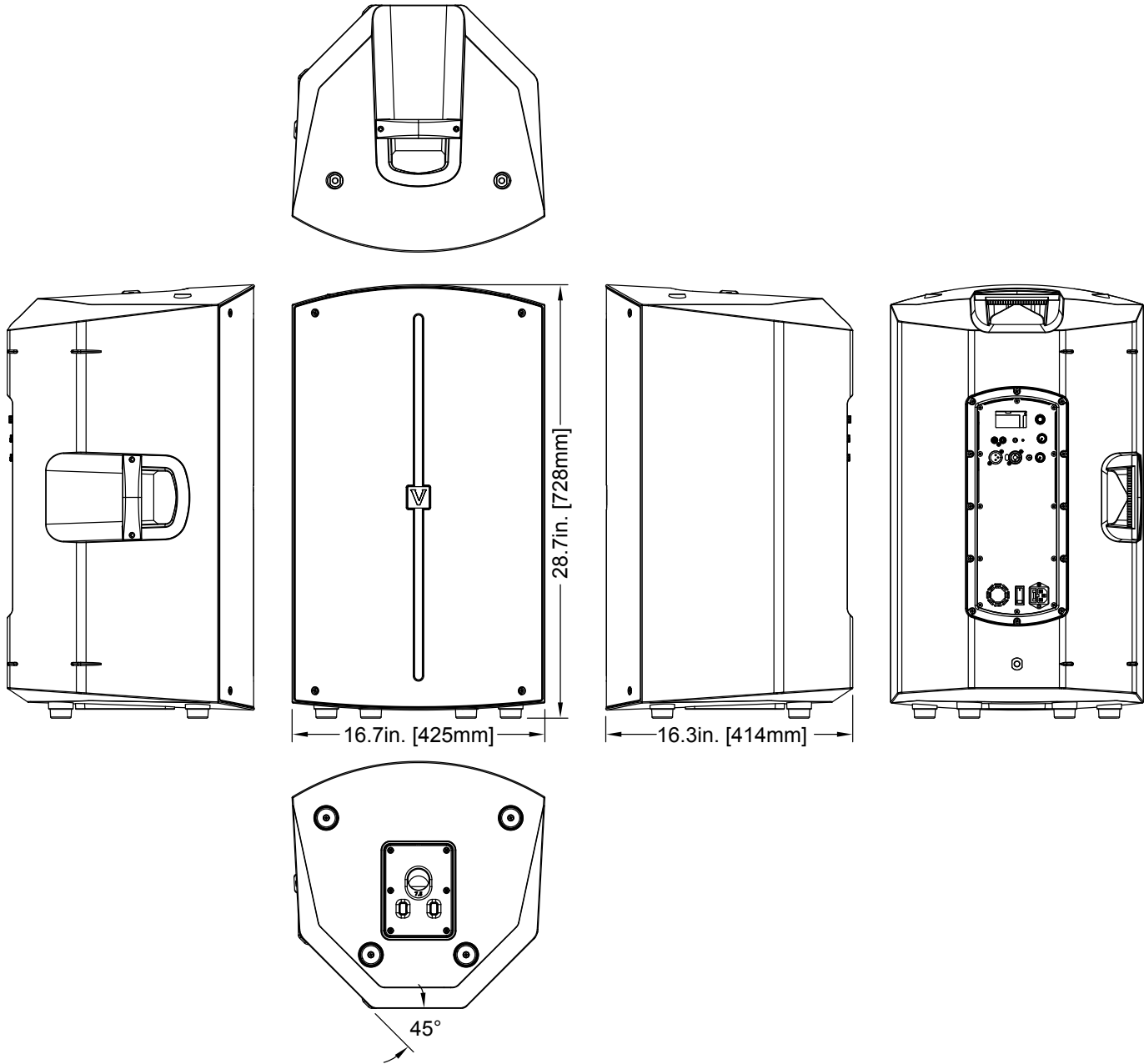

COMPOSANTS ET ACCESSOIRES

SKU	DESCRIPTION
A15X COVER	COUVERTURE REMBOURRÉE NOIRE ACHROMIC A15
A15X-TOTE	SAC CABAS A15 ACHROMIQUE
Z-M10-58	BOULON À CŒIL M10 - Unique
Z-M10-58-3	BOULONS À CŒIL M10 - Paquet de 3
WMB001	Support de montage mural AVANTE (2)

DÉCLARATION FCC

Cet appareil est conforme à la partie 15 des règles de la FCC. Son fonctionnement est soumis aux deux conditions suivantes : (1) cet appareil ne doit pas causer d'interférences nuisibles et (2) cet appareil doit accepter toute interférence reçue, y compris les interférences susceptibles de provoquer un fonctionnement indésirable.

AVERTISSEMENTS ET INSTRUCTIONS DE LA FCC SUR LES INTERFÉRENCES DE FRÉQUENCE RADIO

Ce produit a été testé et déclaré conforme aux limites de la partie 15 des règles de la FCC. Ces limites sont conçues pour fournir une protection raisonnable contre les interférences nuisibles dans une installation résidentielle. Cet appareil utilise et peut émettre de l'énergie de radiofréquence et, s'il n'est pas installé et utilisé conformément aux instructions fournies, peut causer des interférences nuisibles aux communications radio. Cependant, il n'y a aucune garantie que des interférences ne se produiront pas dans une installation particulière. Si cet appareil cause des interférences nuisibles à la réception de la radio ou de la télévision, ce qui peut être déterminé en éteignant et en rallumant l'appareil, l'utilisateur est encouragé à essayer de corriger l'interférence par une ou plusieurs des méthodes suivantes :

- Réorientez ou déplacez l'appareil.
- Augmentez la distance entre l'appareil et le récepteur.
- Connectez l'appareil et le récepteur radio à des prises électriques sur des circuits électriques séparés.
- Consultez le revendeur ou un technicien radio/TV expérimenté pour obtenir de l'aide.



